

DAGOOL

DENTAL INSTRUMENT CATALOGUE

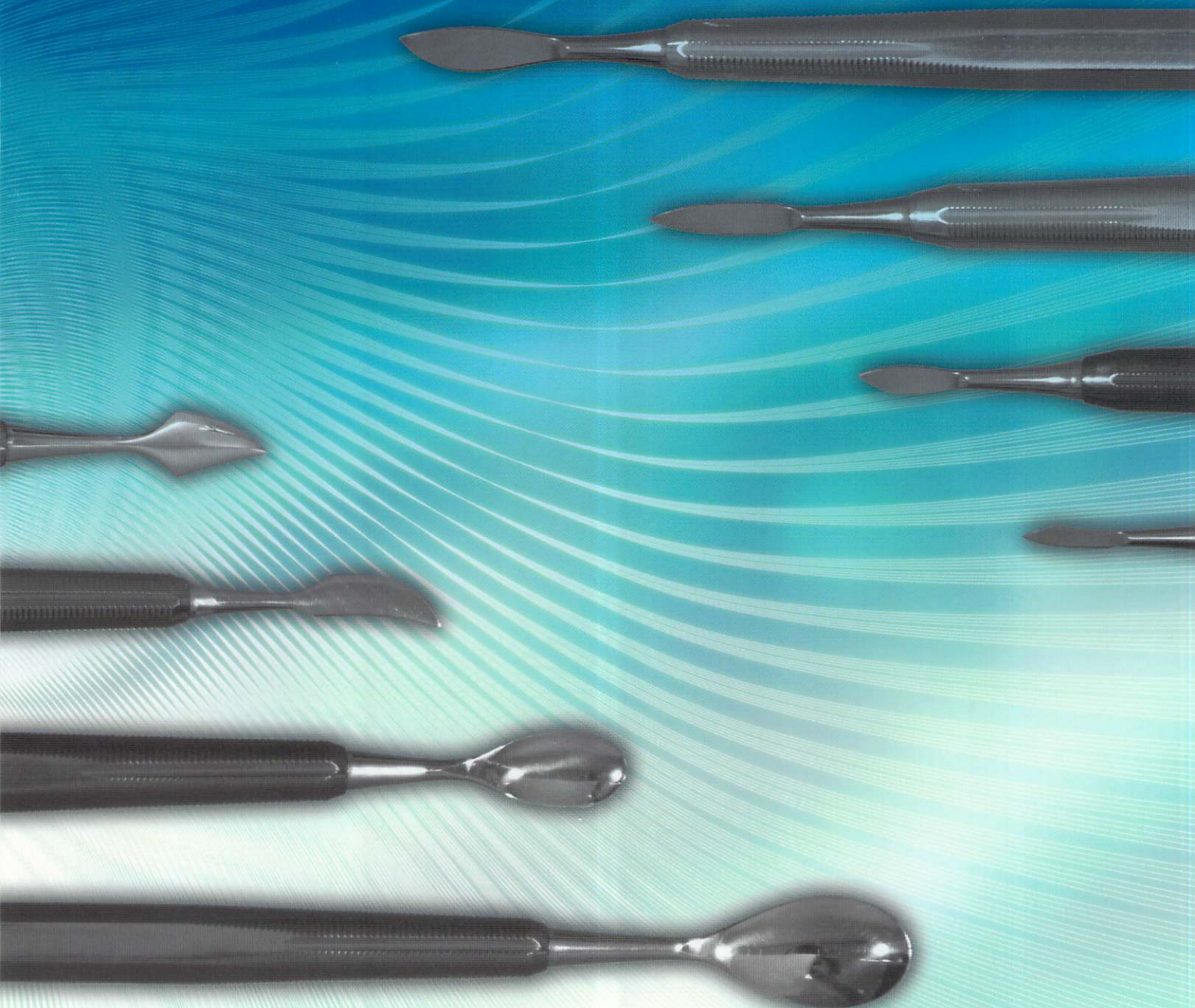

目 録 50 音順

品 名	ページ	品 名	ページ
ア		チ	
アマルガム充填器	10	チタンコートスケーラポイント	8
イ		ヂスコイド・クレオイド	15
インレーカバー	12	彫刻刀各種	14
エ		ツ	
エキスプローラ	1	剣	24
エキスカベータ	4	ト	
鋭匙 (両頭・有窓)	8	トーマスカバー	11
衛生士用スケーラ (片頭)	6	導和式カバー	12
衛生士用スケーラ (両頭)	6	ノ	
オ		ノーロースケーラ/ジャケット	5
オーダーメイド	21	ハ	
カ		ハンドバイブレータ	22
カートンカバー	15	フ	
キ		プローブ (首ノ一測定器)	3
キュレット	7	ホ	
キュレット・ミニ	7	ポーセレンヘラ	15
ク		ボンド塗布器	24
クラウンリムバー	23	マ	
桑田式テクニカルキット	23	丸山式ワックス形成器	13
ケ		マイクロスケーラ	24
形成器	15	マイクロストーンナイフ	19
コ		マイクロナイフ	19
コード圧排器	24	マイクロスパチュラ	19
根管充填器	2	マイクロポーセレン	20
コンポジット充填器	10	マイクロレジン	20
コンポジット充填器 (チタンコート)	10	マイクロデンチャー	20
サ		メ	
残根除去器	9	綿糸挿入器	9
シ		リ	
シリケート充填器 (ホーレンバック)	9	隣接用カバー	12
ス		レ	
髄角探針	1	練成充填器	9
スプレーダ	2	レグロン刀	13
スケーラ (片頭)	5	ロ	
スケーラ (両頭)	6	ロースパチュラ	13
セ		ワ	
石膏破壊刀	14	ワックス形成器 C 形	13
セメントヘラ	15	ワックスバード	16・17・18
セルフメイド	22	ワックスフォーク	22

DAGOO L

片頭エキスプローラ

医療機器届出番号 13B3X00106000001
一般医療機器／歯科用探針

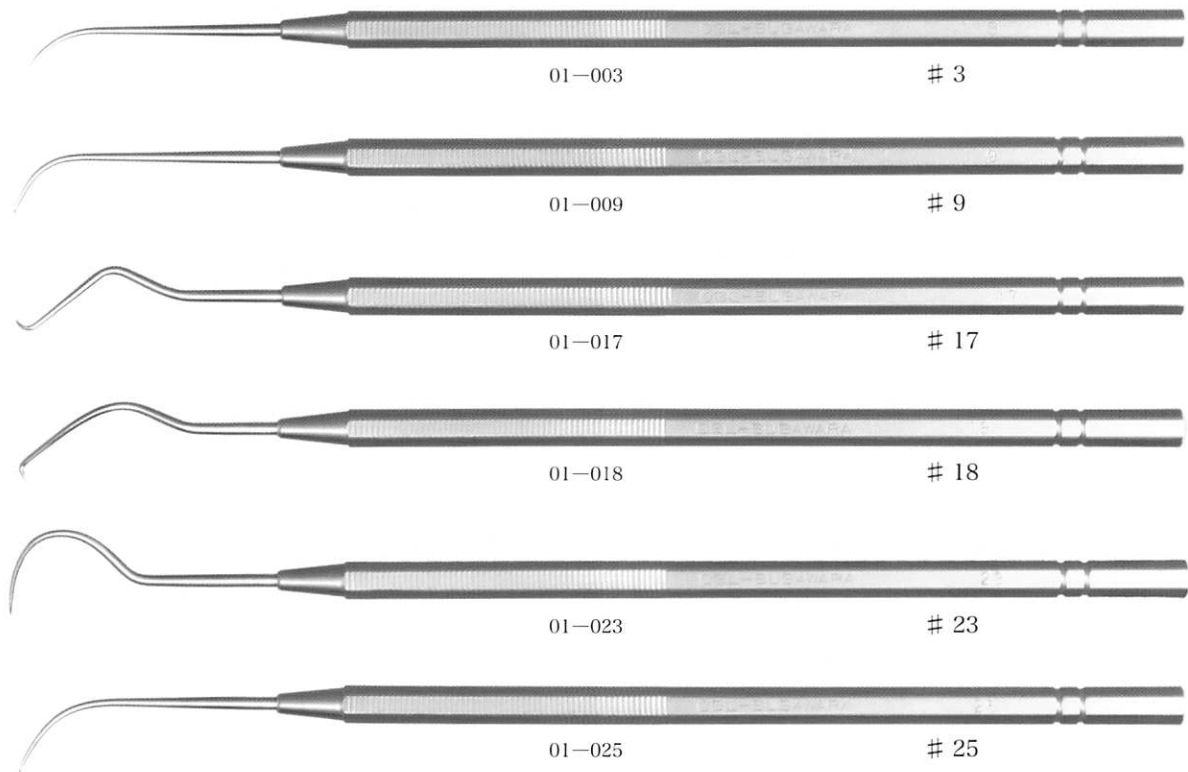

両頭エキスプローラ

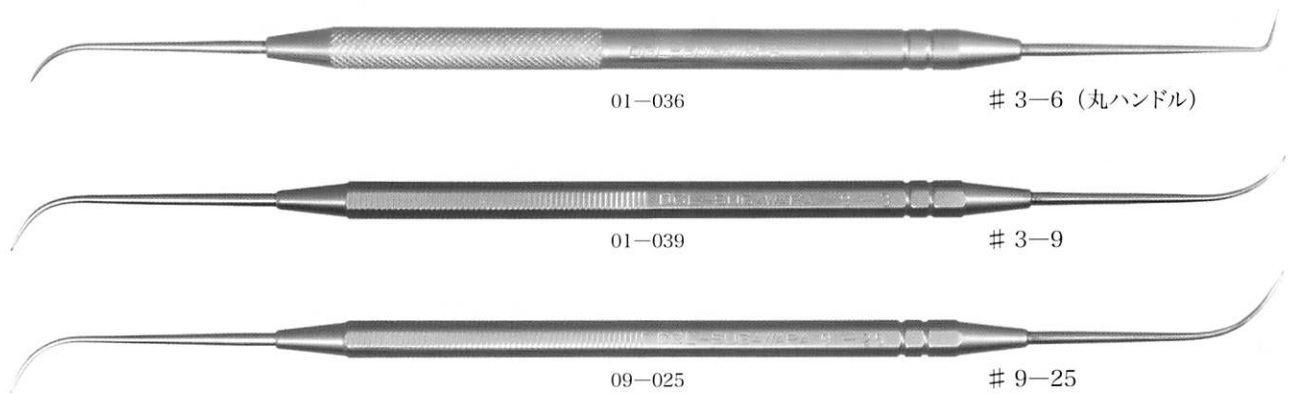

髓角探針

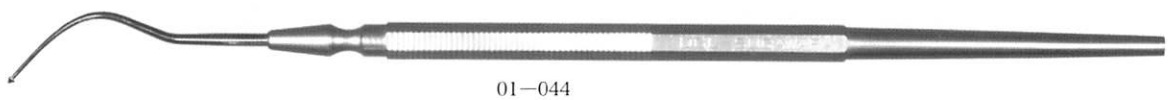

DAGOO L

根管充填器

医療機器届出番号 13B3X00106000002
一般医療機器/歯科用根管プラグ

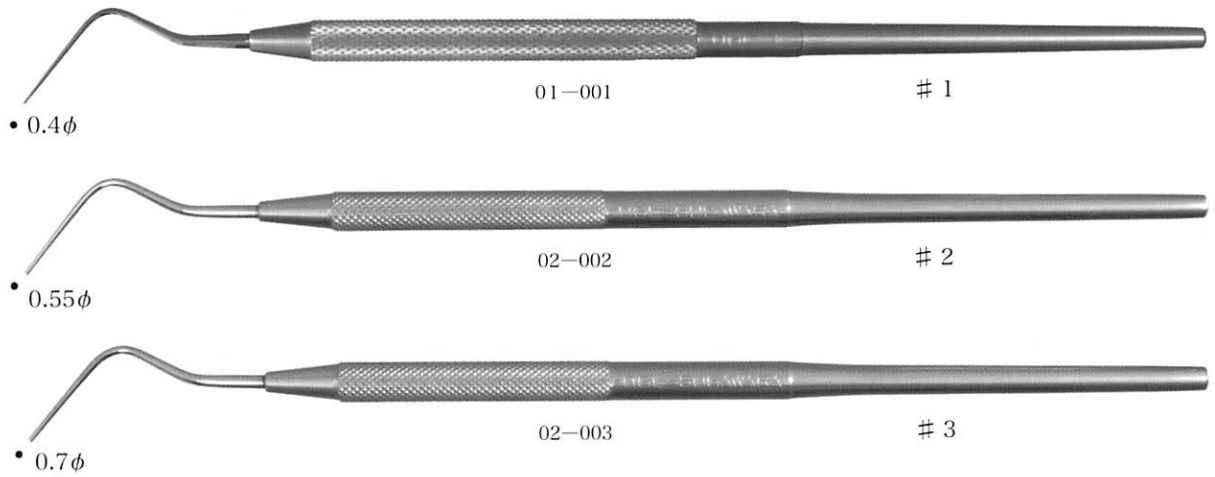

スプレータ

医療機器届出番号 13B3X00106000003
一般医療機器/歯科用根管スプレータ

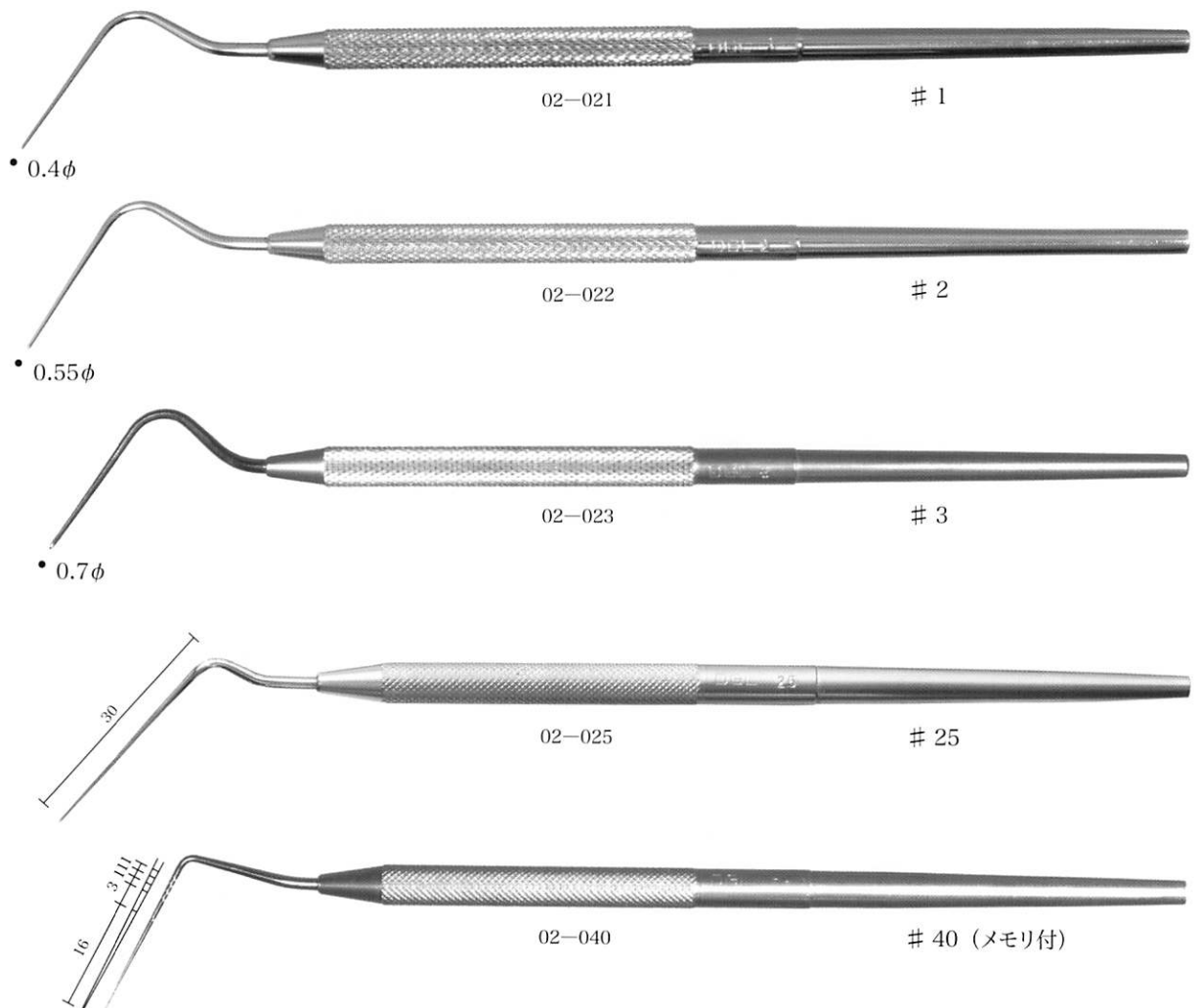

DAGOOL

歯周ポケット測定器 (プローブ)

医療機器届出番号 13B3X00106000004
一般医療機器/歯周ポケットプローブ

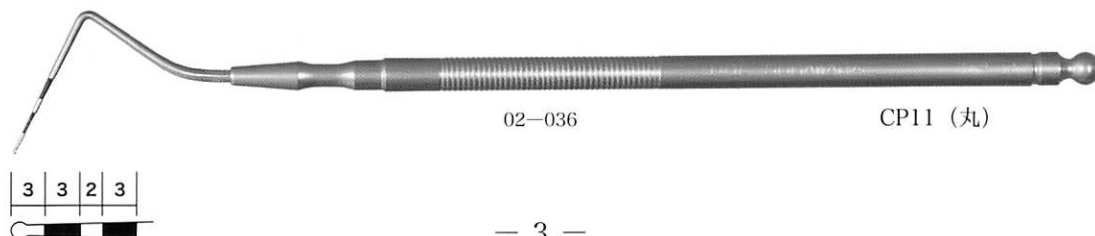
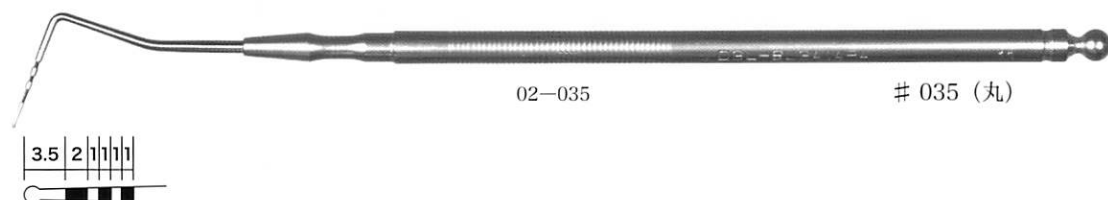
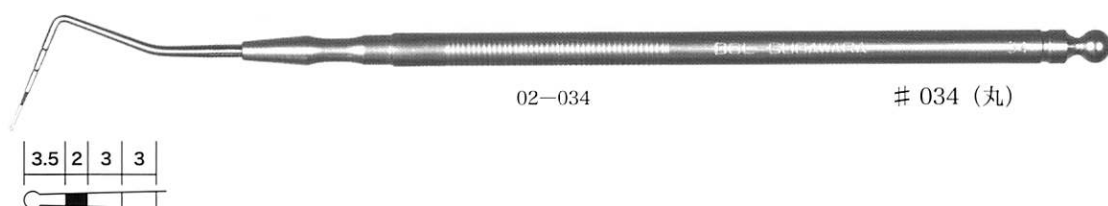
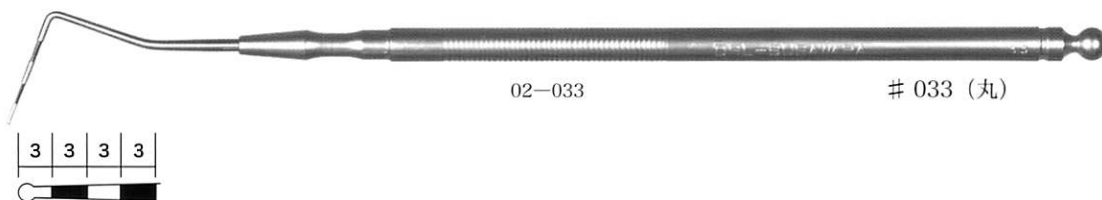
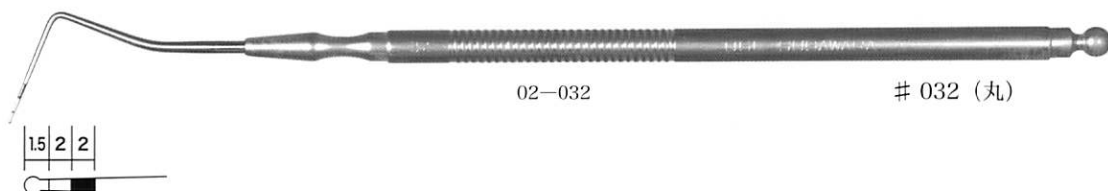
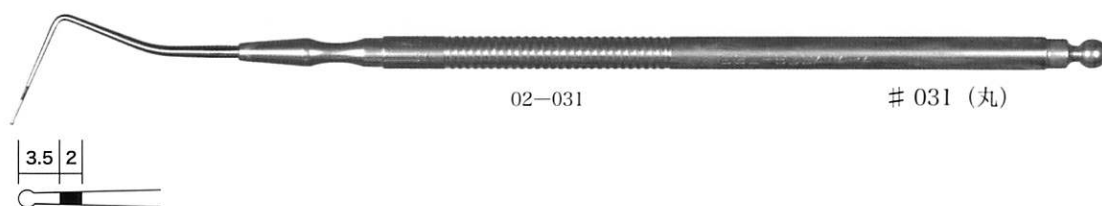
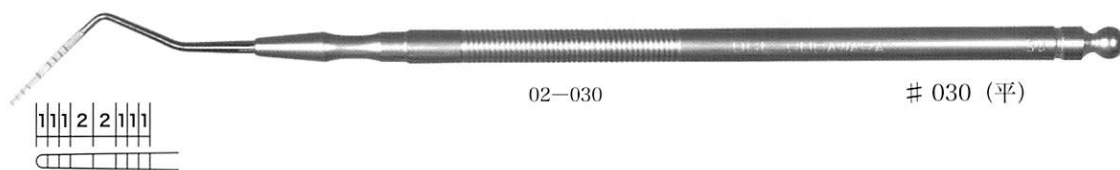

DAGOOL

両頭エキスカベータ

医療機器届出番号 13B3X00106000005
一般医療機器/歯科用エキスカベータ



03-041

9-10



03-042

19-20



03-043

21-22



03-044

61-62



03-045

63-64

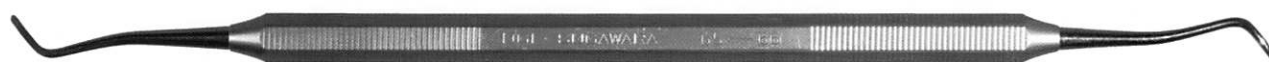

03-046

65-66



03-047

EL 10 長刃. 巾1ミリ



03-048

EL 13 長刃. 巾1.3ミリ

DAGOOD

片頭スケーラ

医療機器届出番号 13B3X00106000006
一般医療機器/歯科用スケーラ



05-001

1



05-002

2



05-003

3



05-006

6



05-009

9



05-010

10



05-011

11



05-012

11S



05-013

B

ノーロースケーラ/ジャケット



05-020

1NM

DAGOO L

歯科衛生士 片頭スケーラ

医療機器届出番号 13B3X00106000006
一般医療機器/歯科用スケーラ



歯科衛生士 両頭スケーラ

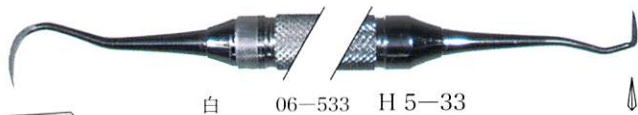

DAGOOOL

グレーシィキュレット

医療機器届出番号 13B3X00106000007
一般医療機器/歯科用キュレット



黒 07-056 # 5-6



茶 07-078 # 7-8



青 07-112 # 11-12



赤 07-134 # 13-14

グレーシィキュレット・ミニ



黒 07-141 HG 5-6



茶 07-142 HG 7-8



青 07-143 HG 11-12



赤 07-144 HG 13-14

DAGOOD

チタンコートスケーラ 及 キュレット・ポイント

医療機器届出番号 13B3X00106000006 歯科用スケーラ
医療機器届出番号 13B3X00106000007 歯科用キュレット



06-031

片頭ホルダー S



06-032

両頭ホルダー W

有窓鋭匙

医療機器届出番号 13B3X00106000009
一般医療機器 / スプーン型鋭匙及び鈍心



08-081

1-大



08-082

2-中



08-083

3-小

両頭鋭匙

医療機器届出番号 13B3X00106000010
一般医療機器 / スプーン型鋭匙及び鈍心



08-084

1



08-085

2



08-086

3

DAGOO L

練成充填器

医療機器届出番号 13B3X00106000014
一般医療機器／歯科用練成器具

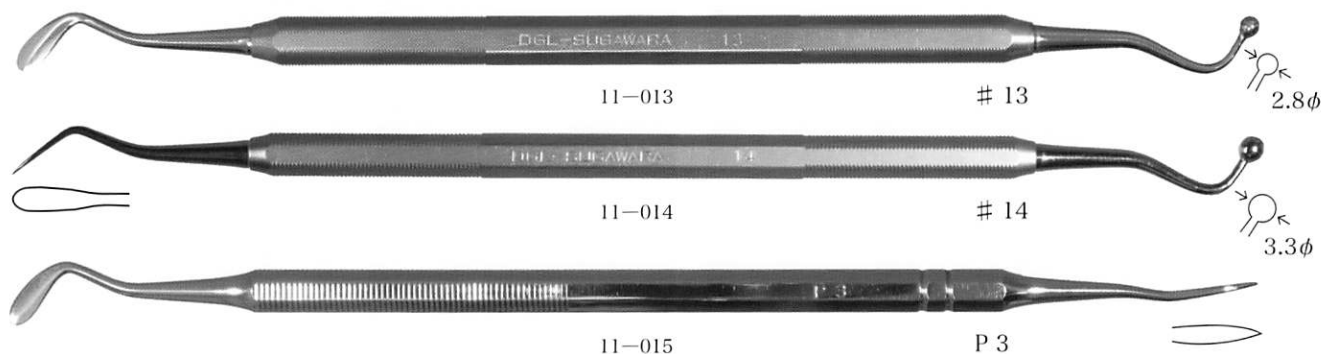

綿糸挿入機

医療機器届出番号 13B3X00106000015
一般医療機器／歯科用圧入充填器

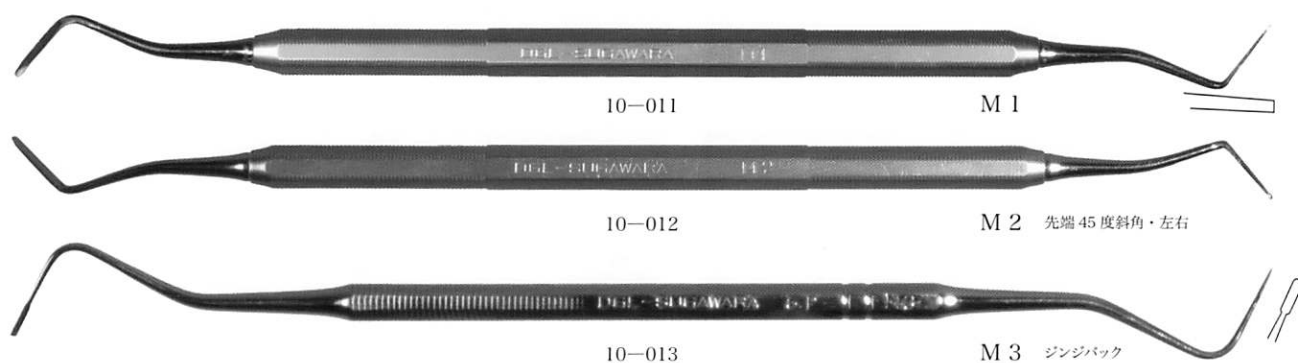

シリケート充填器（ホーレンバック）



残根除去器

医療機器届出番号 13B3X00106000013
一般医療機器／医療用こて

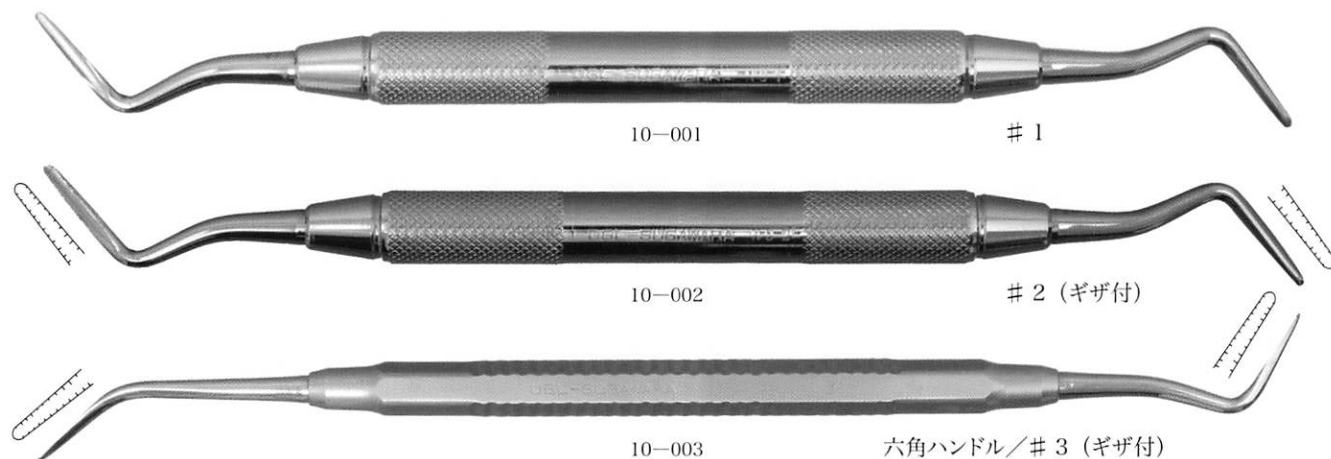

DAGOO L

アマルガム充填器 (H形)

医療機器届出番号 13B3X0010600019
一般医療機器/アマルガム充填器



アマルガム充填器 (S形)



コンポジット充填器

医療機器届出番号 13B3X0010600020
一般医療機器/歯科用充填器



DAGOO

PK トーマスカバー

医療機器届出番号 13B3X00106000021
一般医療機器 / 歯科用技工用形成器具

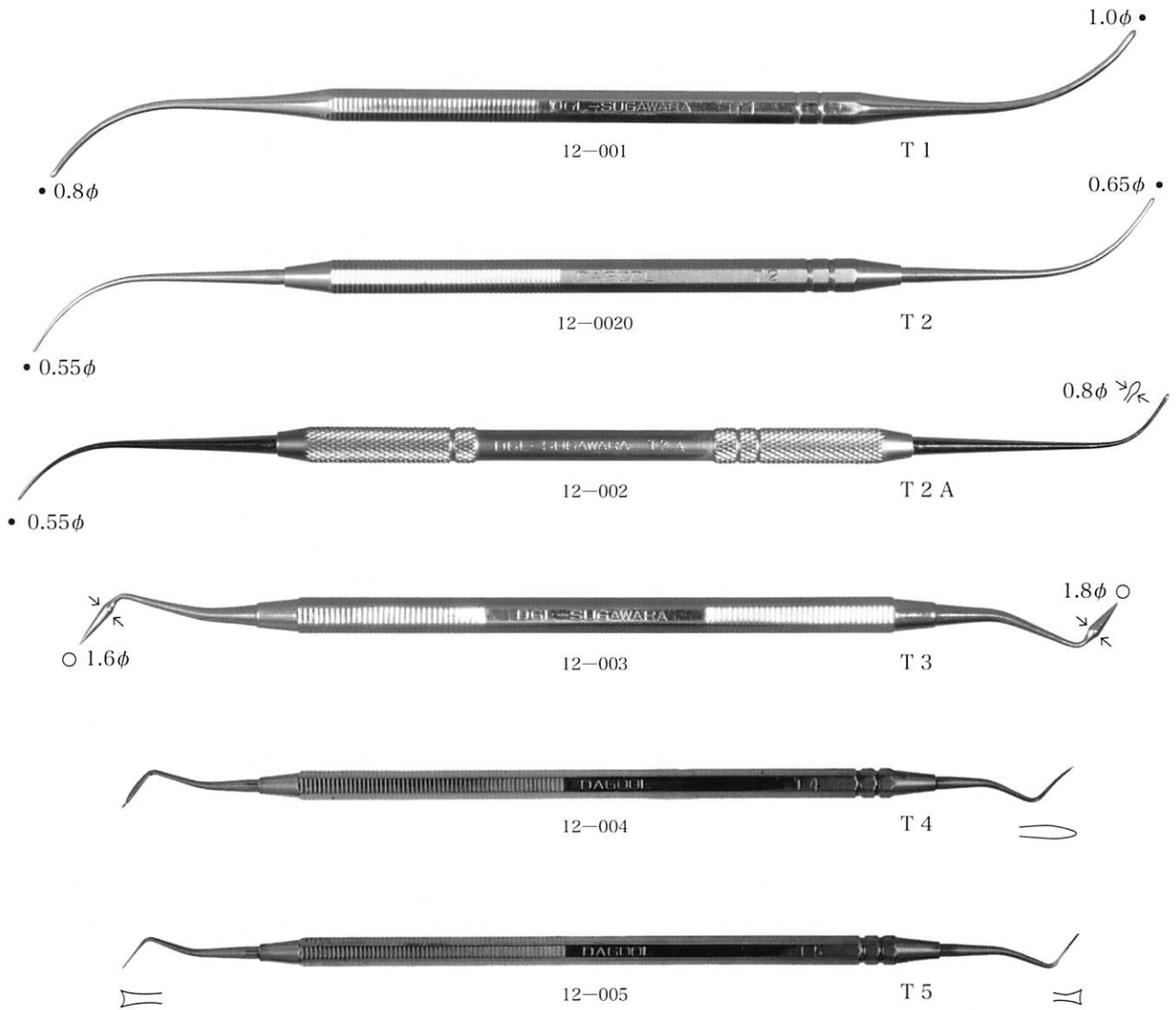

DAGOOL

隣接面カバー

医療機器届出番号 13B3X00106000022
一般医療機器/歯科用ワックス成器



導和式カバー

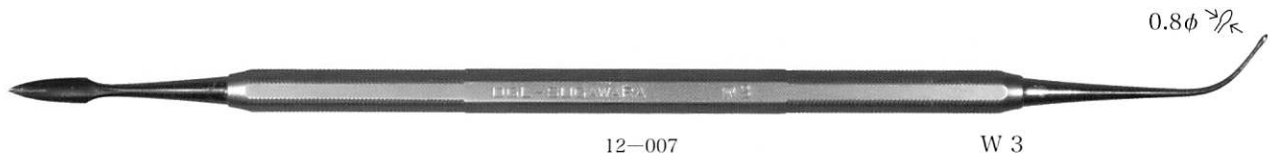

兵藤式インレーカバー



ブラック軽量タイプ

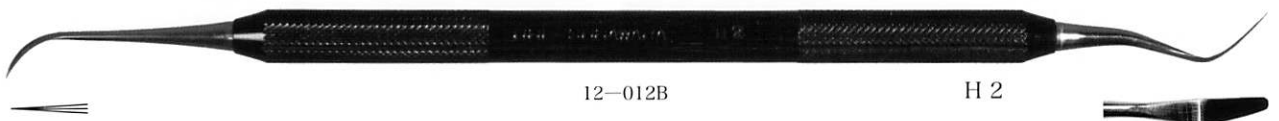

DAGOOL

ワックス形成器 (C形)

医療機器届出番号 13B3X00106000023
一般医療機器/歯科用ワックス形成器

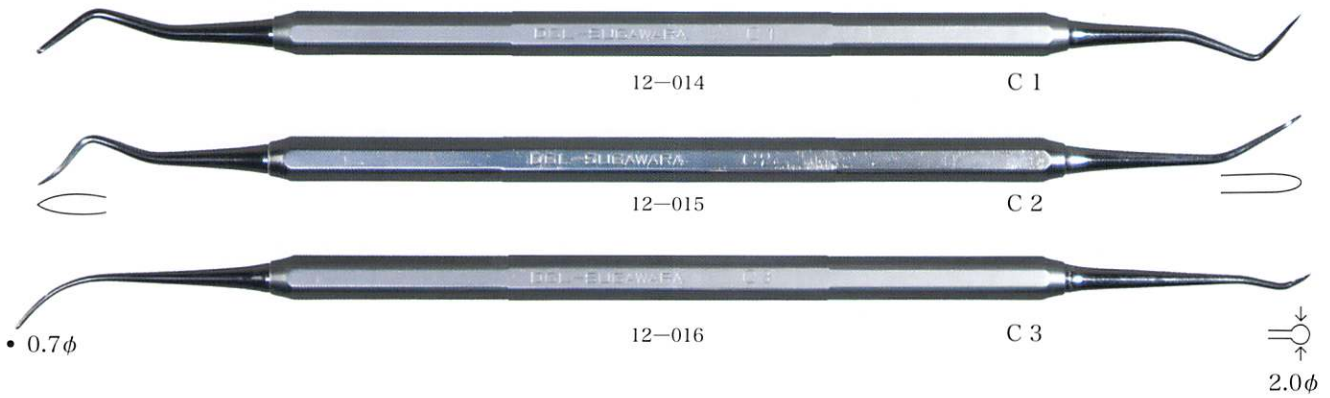

ロースパチュラ

医療機器届出番号 13B3X00106000024
一般医療機器/歯科用ワックス形成器



レクロン刀



丸山式 ワックス形成器

医療機器届出番号 13B3X00106000023
一般医療機器/歯科用ワックス形成器

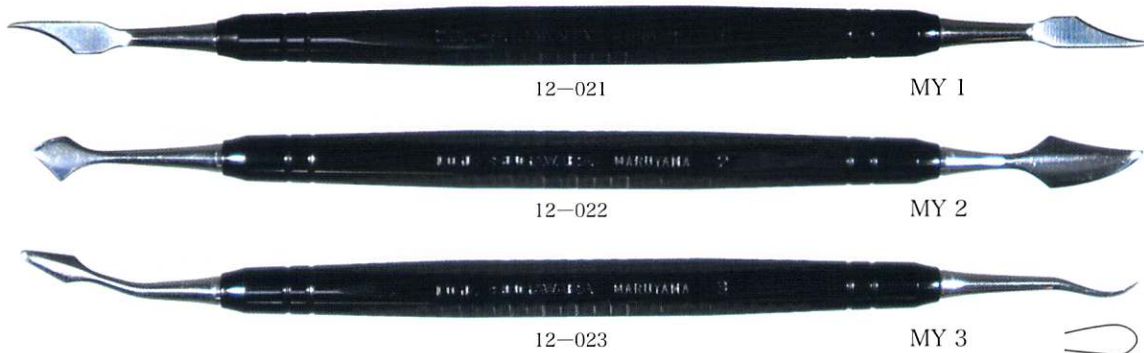

DAGOOL

エバン形 彫刻刀

医療機器届出番号 13B3X00106000026
一般医療機器/歯科技工用形成器具



ミニ彫刻刀

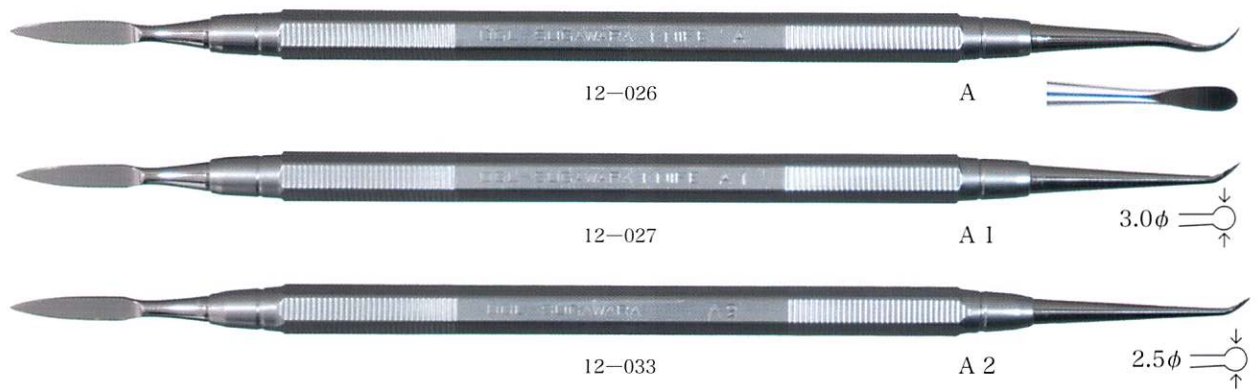

石膏破壊刀

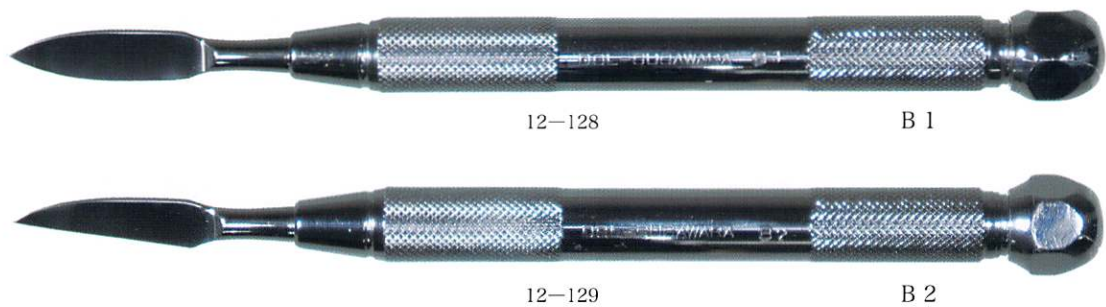

DAGOOL

形成器

医療機器届出番号 13B3X00106000026
一般医療機器/歯科技工用形成器具



ポーセレン ヘラ



カートン カバー

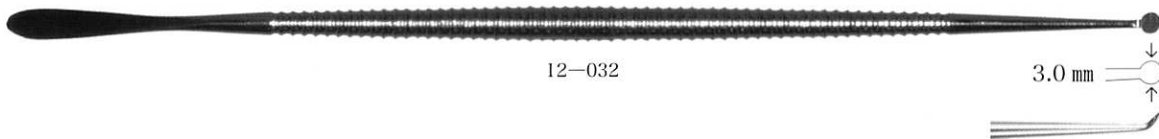

両頭チスコイド・クレオイド

医療機器届出番号 13B3X00106000026
一般医療機器/歯科用ワックス形成器



セメント ヘラ

医療機器届出番号 13B3X00106000018
一般医療機器/歯科用練成ヘラ



DAGOOL

MISAKI WAX BARD

医療機器届出番号 13B3X00106000027
一般医療機器/歯科技工用形成器具

溶解・吸引式 無圧ワックス形成器 ABCDE グループ 御崎式 ワックスバード KM IH 対応

A グループ

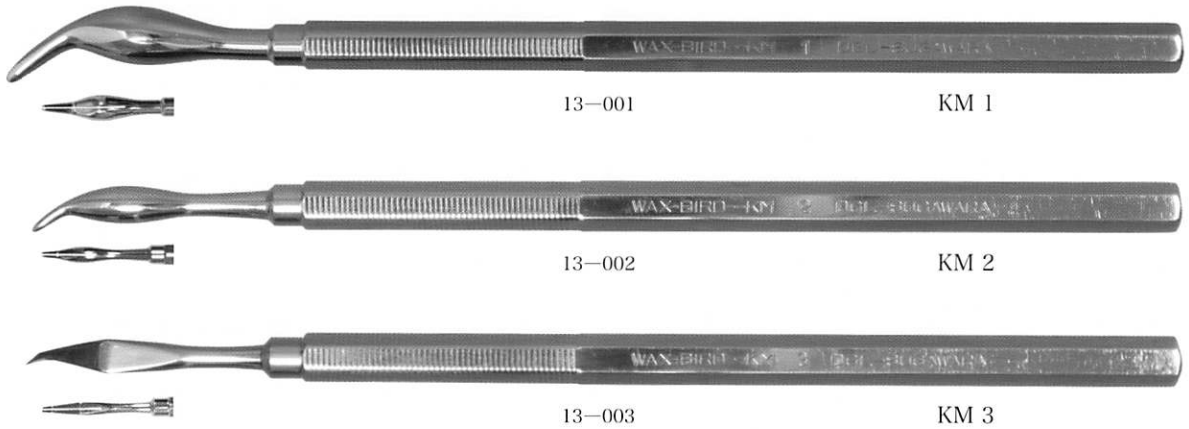

CAテクニックによる形成例

#1・#2・#3使用



DAGOOL

B グループ～E グループ 特別制作になります

医療機器届出番号 13B3X00106000027
一般医療機器/歯科技工用形成器具

B グループ

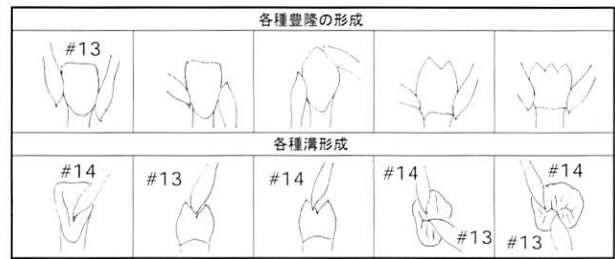
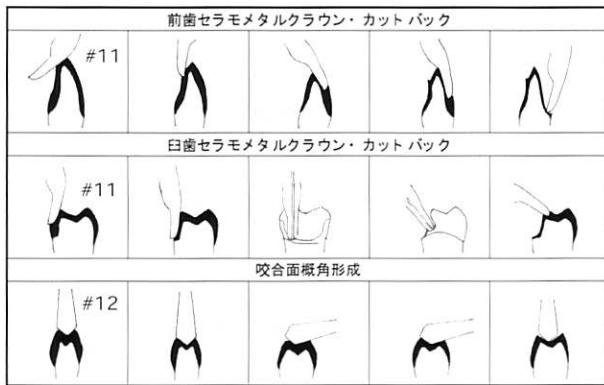
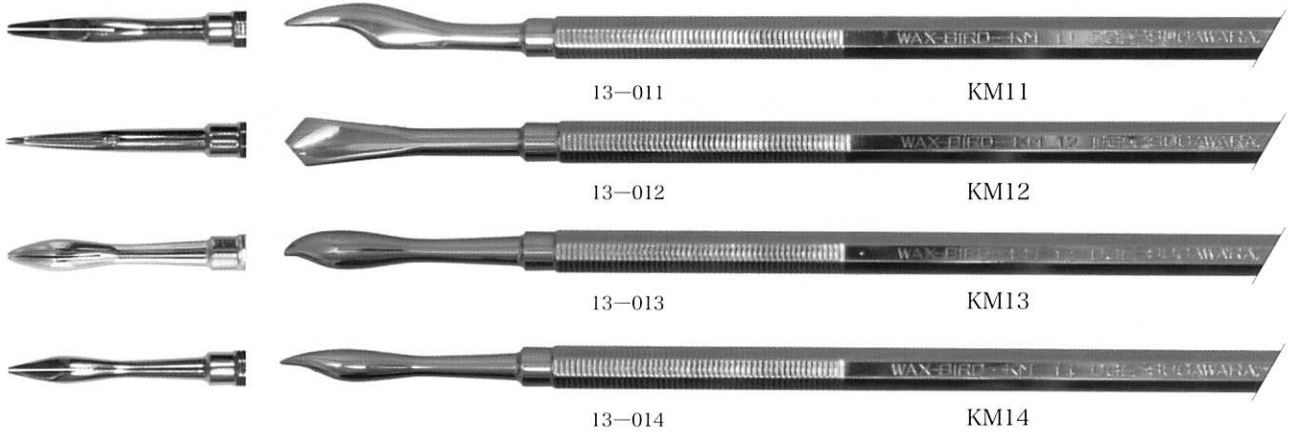

C グループ

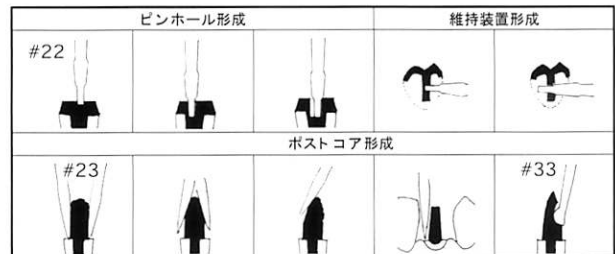
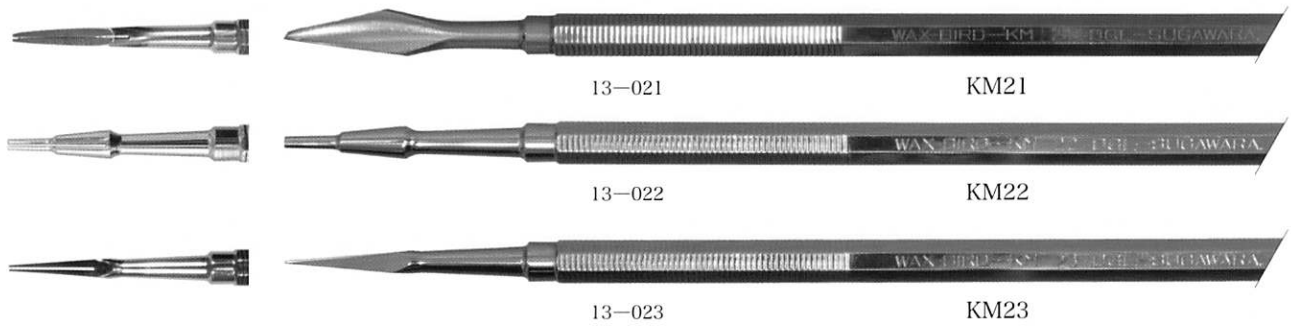

DAGOOL

B グループ～E グループ 特別制作になります

医療機器届出番号 13B3X00106000027
一般医療機器/歯科技工用形成器具

D グループ

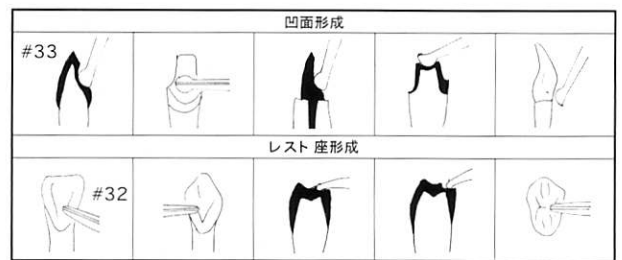
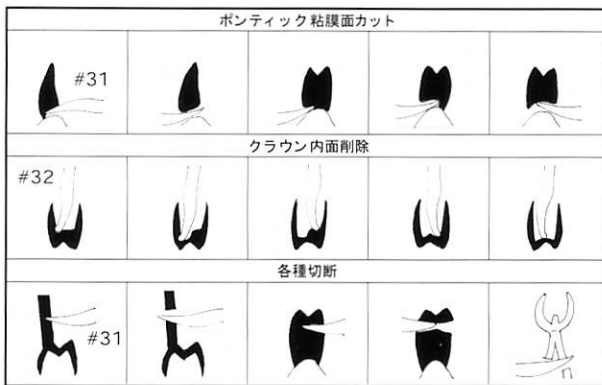

E グループ

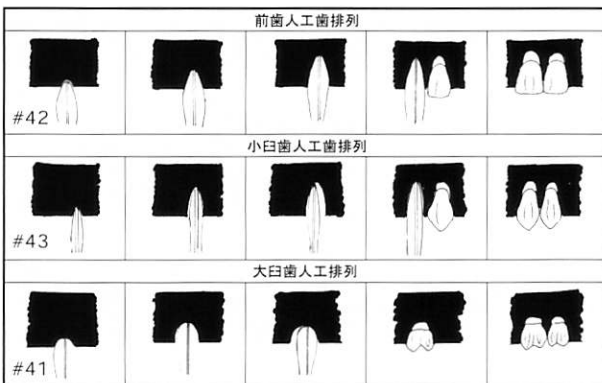

超硬石膏メス

マイクロ ストーンナイフ

MISAKI MICRO STONE KNIFE

00 14-0001 ブライト シルバー 01



今までに開発されていなかった石膏専用の彫刻刀です。頑丈、切れるをテーマに、材質には超硬石膏に負けない高級特殊鋼を使用して強靱な焼き入れをし、鋭い刃を付けました。切れ味が持続し、刃こぼれしない、メスタイプです。刃の角度と形態は歯科用ならではの独特のものです。用途は歯型調整、気泡除去、マージントリミング、粘膜面削除、ピーデング、切り込みなどに便利に利用できます。

ワックス汎用

マイクロ ナイフ

MISAKI MICRO KNIFE

11 14-1112 ブライト ゴールド 1号 12



マイクロスコープに対応できる超精密な刃の仕上げは満足できる制度が期待できます。レギュラータイプですが、重量わずか12g、持ちやすい太いグリップ、安定した六角ハンドル、手になじむショートタイプ、優美なゴールド仕上げ、時代感の違いが分かります。

13 14-1314 コバルト ブルー 2号 14



自然歯のサイズを基準にしての刃の幅、刃の長さ、厚さ、丸さを細かく検討しました。スモールラウンドのナイフとスプーンの組み合わせです。ナイフは歯冠形成、咬合面形成、インレー形成、スプーンは窓開け、内面削除など、クラウンブリッジには欠かせない1本です。

15 14-1516 スモーク ブラウン 3号 16



ニュータイプの彫刻刀です。今まで困難だった超精密な箇所にも威力を発揮します。シャープナイフとシャープスプーンの組み合わせ。ナイフはインレー、アタッチメント、コーヌスなどに。カットスプーンは溝切り、窓開け、アンダーカット形成、咬合面形成などに。

ワックス汎用

マイクロ スパチュラ

MISAKI MICRO SPATULA

21 14-2122 ワイン レッド 1号 22



細部へのドロップテクニック、クラウンブリッジのワックスセパレートなどに。ワインレッドのカラーハンドルが輝きます。

23 14-2311 ワイン レッド 2号 11



クラウンマージンの焼き付け、インレーの盛り上げ、レギュラーナイフとの組み合わせで、一段と使いやすい人気のインストルメントです。

24 14-2425 ワイン レッド 3号 25



刃の付いていない滑らかな仕上げ、クラウンブリッジ歯冠形成や歯肉形成前の盛り上げワックスの焼き付けにご利用下さい。

ポーセレン築盛

マイクロ ポーセレン

MISAKI MICRO PORCELAIN

31 14-3132 スペース ブラック 1号 32



ネックを長く取り薄刃に仕上げてあります。ポーセレンのパウダーを崩さずにきれいにシャープにカットできます。

33 14-3334 スペース ブラック 2号 34



ポーセレン築盛後の陶材を崩さないよう安全に隣接面のセパレートができるよく切れる鋸です。ミキシングヘラは薄刃で弾力があります。

35 14-3536 スペース ブラック 3号 36



全面に刃の付いた三角針です。咬合面の溝をくっきり細かくカービングしておくとも自然感が高まり、焼成後のポイント形成が短縮出来ます。

光重合レジン築盛

マイクロ レジン

MISAKI MICRO RESIN

41 14-4142 スペース ブラック 1号 42



ネックの長い薄刃の両刃です。光重合レジンのペーストを薄くカットしながら、築盛出来ます。小型ですから前歯小臼歯の形成向きです。

43 14-4344 スペース ブラック 2号 44



両刃の薄刃の月型と柳葉型です。マージンの修正、レジンの切り込み、余剰レジンのカット、ボンティックの形成などに役立ちます。

デンチャー歯肉形成

マイクロ デンチャー

MISAKI MICRO DENTURE

51 14-5152 ワイン レッド 1号 52



レジン歯に傷を付けない配慮からこのタイプは4本共に歯止めをしています。刃は幅広にして独特のカーブを持ち、スプーンは細型です。

53 14-5354 ワイン レッド 2号 54



舌面細部形成、歯肉縁形成、人口歯との境界などリアルな形成が必要な部分に使いやすい形態の刃です。使い込むほど真価が分かります。

55 14-5552 ワイン レッド 3号 52



スプーンの丸みは舌面や唇側及び頬側のゆるやかなカーブの形成、盛り上げにも。同時に小スプーンで細部の形成もできます

56 14-5657 ワイン レッド 4号 57



特大のスプーン2種類の組み合わせ、ワックスの盛り上げがスピーディーにできます。大きくてもわずか 13g、軽快なフットワークです。

レディーメイドをオーダー製作できます

個性的形成器受注製作 **オーダーメイド** CUSTOM

先生のご希望の個性的形成器を製作完成してお届けいたします。

刃の形は下の図の32種類、ハンドルの色はアルミカラー6種類です。































組み合わせは2976種類のワイドバリエーションです



- A ブライトゴールド
- B ブライトシルバー
- C コバルトブルー
- D スモークブラウン
- E ワインレッド
- F スペースブラック

組み合わせ例 刃 51 + 刃 15 + Fスペースブラック

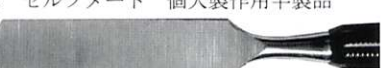

00 超硬石膏メス ラウンド 	24 ワックスドロップ 丸棒 	44 光重合 ビルドアップ 柳葉型両刃 
01 超硬石膏メス ストレート 	25 ワックスドロップ ヘラ 	51 デンチャー 歯肉形成 (刃止め) 
11 ワックスレギュラーナイフ 	31 ポーセレンカットナイフ 薄刃 	52 デンチャー 歯肉形成スプーン 
12 ワックスレギュラー Spoon 	32 ポーセレンカッター Spoon 	53 デンチャー 歯肉形成 (刃止め) 
13 ワックススモールナイフ 	33 ポーセレンセパレーターソウ 	54 デンチャー 歯肉形成 (刃止め) 
14 ワックスカッター Spoon スモール ラウンド 	34 ポーセレンミキシング ヘラ 	55 デンチャー Spoon 
15 ワックス シャープナイフ 	35 ポーセレンオクルーザル 三角針 	56 デンチャー 特大 Spoon 
16 ワックスカッター Spoon スモールグループ 	36 ポーセレンオクルーザル三角針 	57 デンチャー 特長 Spoon 
21 ワックスドロップ 薄刃 	41 光重合 ビルドアップ 両刃 	61 セルフメイド 個人製作用半製品 
22 ワックスセパレーター 薄刃 	42 光重合 ビルドアップ 両刃 	62 セルフメイド 個人製作用半製品 
23 ワックスドロップ 薄刃 	43 光重合 ビルドアップ 月型両刃 	刃の形32種類 ハンドルの色6種類

開発&デザイン 有限会社ミサキモダンデンタル

第三種医療機器製造販売業届出番号:13B3X00106000018/一般医療機器:歯科用練成ヘラ
 第三種医療機器製造販売業届出番号:13B3X00106000022/一般医療機器:歯科用ワックス形成器
 第三種医療機器製造販売業届出番号:13B3X00106000024/一般医療機器:歯科用ワックス形成器
 第三種医療機器製造販売業届出番号:13B3X00106000026/一般医療機器:歯科技工用形成器具
 第三種医療機器製造販売業届出番号:13B3X00106000028/一般医療機器:歯科技工用形成器具
 第三種医療機器製造販売業届出番号:13B3X00106000029/一般医療機器:歯科技工用形成器具
 第三種医療機器製造販売業届出番号:13B3X00106000030/一般医療機器:歯科用練成充填形成器

DAGOOL

個人製作用半製品

マイクロセルフメード

MISAKI SELF MADE

61

スペース ブラック 14-6162

62



先生が自家製できる半製品材料です。ハンドルは仕上がっていますので、刃の部分だけ加工してください。このセルフメードの材質は軟化してありますので、技工室の器材で簡単に加工できます。削る、切る、曲げる、研ぐなどし、焼き入れをすると、立派なオリジナルの形成器の完成です。(市販の完成品は既に焼き入れをしたものが多いですので、後からの加工は困難です。また、市販器材の種類によって焼き入れのできない材料を使用している場合もあります。これらの物を加工しても、目的の自家製器具に仕上がらないことがあります。)

蠟堤軟化形成器

ワックス フォーク

医療機器届出番号 13B3X00106000031
一般医療機器/歯科用ワックス形成器

MISAKI WAX FORK

14-070

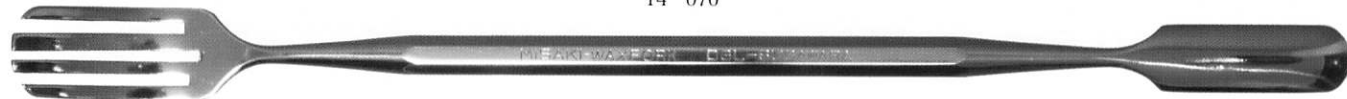

蠟堤の軟化が簡単に早くできます。蠟堤製作、蠟堤調整、咬合採得、人工排列、など時間を節約する器具です。

ポーセレン用

ハンドバイブレーター

MISAKI HAND VIBRATER

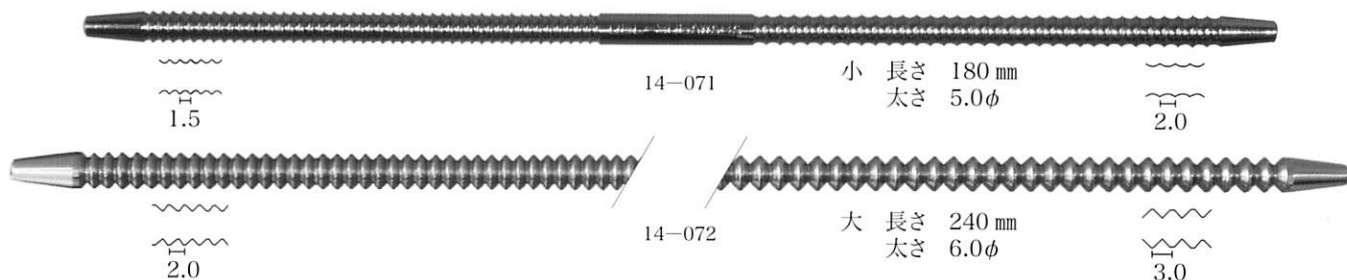

超音波ではできない、微妙なバイブレーションはやっぱり手動に限ります。二種類の溝の使い分けができます。

DAGOOL

クラウンリムバー

医療機器届出番号 13B3X00106000032
一般医療機器 / 歯科用起子及び剥離子

カートリッジのゆるみがない着脱機構



15-010



15-011 # 1



15-012 # 2



15-013 # 3

桑田式テクニカルキット (KPD)

一般医療機器 / 13B3X00106000014 歯科用練成器具
一般医療機器 / 13B3X00106000023 歯科用ワックス形成器
一般医療機器 / 13B3X00106000024 歯科用ワックス形成器
一般医療機器 / 13B3X00106000028 歯科技工用形成器具



16-016 # 1



16-017 # 2

0.8φ
→↙



16-018 # 3



16-019 P 3



16-020 PO 20

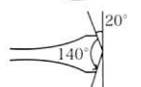

16-030 PO 30

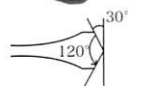

ボンド塗布器

医療機器届出番号 13B3X00106000008
一般医療機器／歯科用充填器

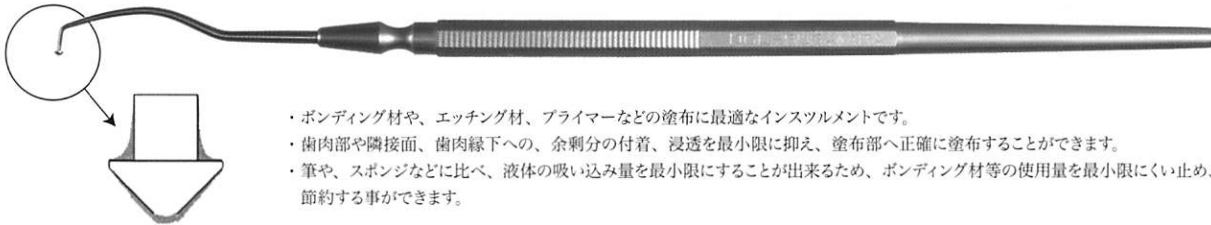

- ・ボンディング材や、エッチング材、プライマーなどの塗布に最適なインストルメントです。
- ・歯肉部や隣接面、歯肉縁下への、余剰分の付着、浸透を最小限に抑え、塗布部へ正確に塗布することができます。
- ・筆や、スポンジなどに比べ、液体の吸い込み量を最小限にすることが出来るため、ボンディング材等の使用量を最小限に食い止め、節約する事ができます。

コード圧排器

医療機器届出番号 13B3X00106000015
一般医療機器／歯科用圧入充填器

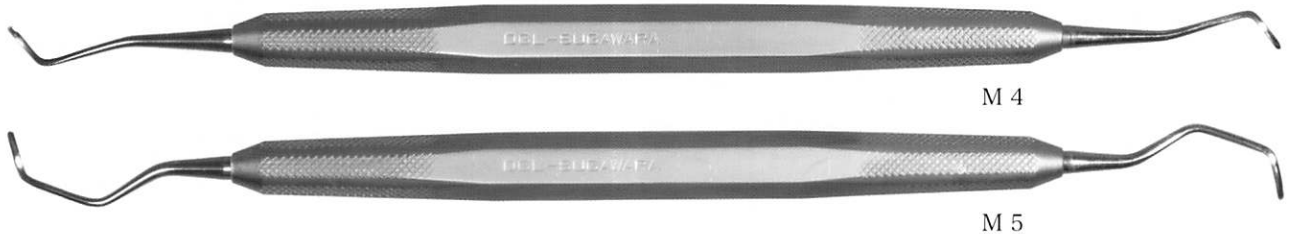

- ・新案デザインの薄型、横曲がりTYPEの圧排系挿入インストルメントです。
- ・圧排系サイズ0.2mm (USP3-0) の極細タイプを正確に歯肉部の損傷なく挿入する事ができます。
- ・形成歯面に沿った挿入方法で糸を目測確認でき、尚、糸の傷み、毛羽立ちも少なく圧排できます。

マイクロスケーラー

医療機器届出番号 13B3X00106000007
一般医療機器／歯科用キュレット



- ・内側片面刃の多目的除去作業用スケーラーです。
- ・歯肉弁の切開、剥離後の組織を傷つけることなく歯根表面部の沈着物を除去する事ができます。
- ・余剰レジン及びセメントの除去、また歯台表面壁の最終チェック器具としても利用できます。

剣

一般医療機器／歯科技工用形成器具 医療機器届出番号 13B3X00106000028
一般医療機器／歯科技工用形成器具 医療機器届出番号 13B3X00106000029

硬質レジン及びポーセレン築盛用



- ・咬合面の烈溝の形成
- ・陶材築盛時、ブリッジ隣接面の区切り
- ・唇面の指状構造などの細かな築盛または形成

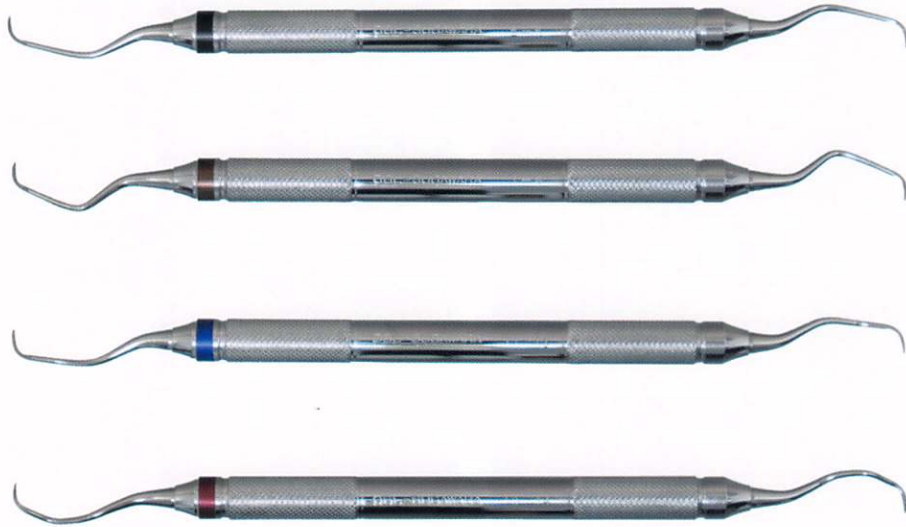

第三種医療機器製造販売業許可 許可番号 13B3X00106

有限会社 菅原歯科精器工業・DGL-SUGAWARA

〒116-0011 東京都荒川区西尾久 2-19-2

TEL.03(3893)8051