

DAGOOL

DENTAL INSTRUMENT CATALOGUE

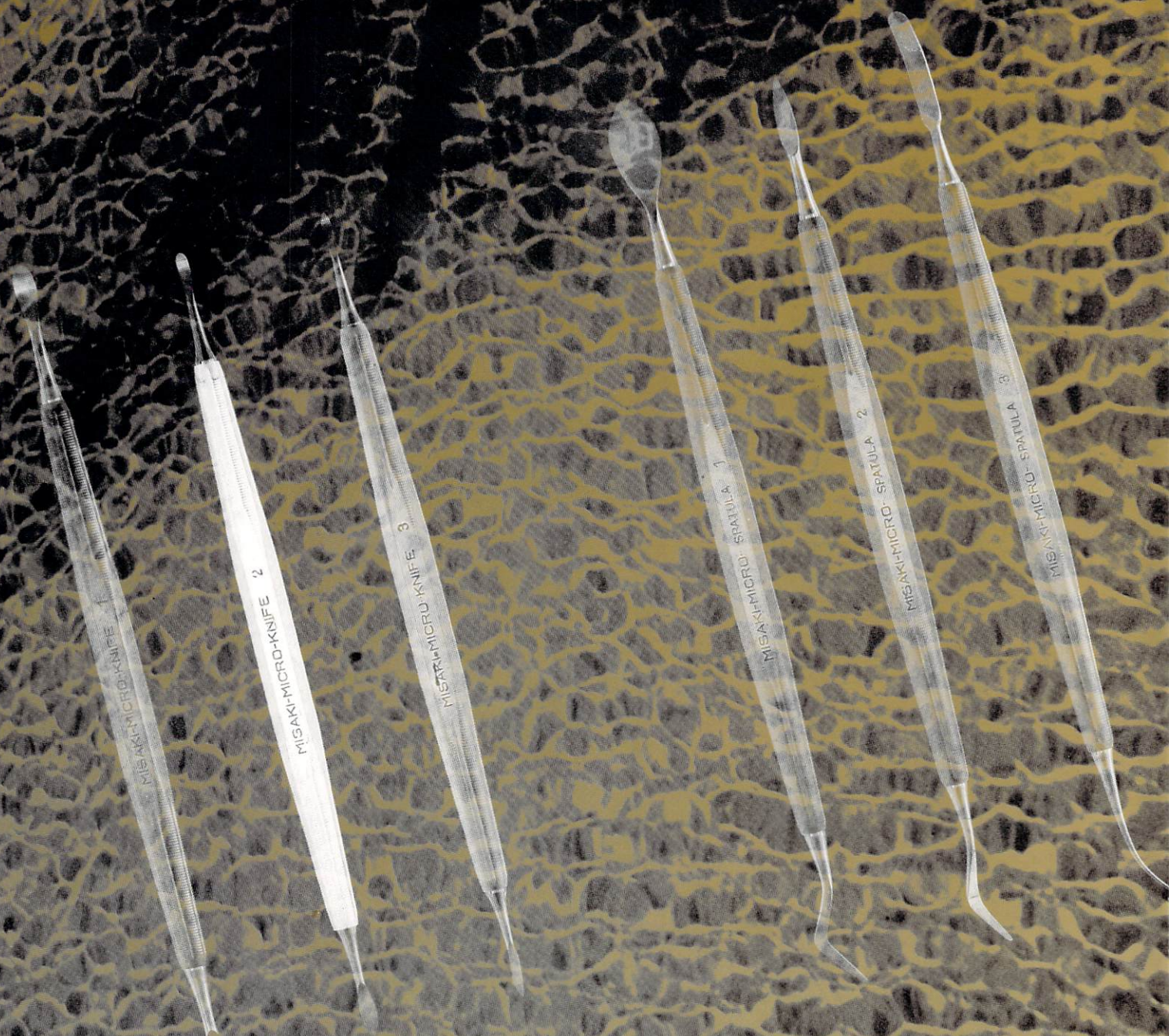

カタログ再版に当って

恩師からの「技」伝い受継いで、棒物造り続け、58年になりました。
業界各位様からは、大変御支援を賜りました事厚く御礼申し上げます。
ハンドインスツルメントメーカーとして、西暦1968年に”DAGOOL”のブランドにて出荷してまいりました。
その間には薬事法に基づき、更に品質向上の一端として（昭和43年承認許可済み）平成4年5月一部変更承認許可。主要鋼材とホルダー部材の多用途により努力して参りました。

刃物メーカーとして永年に亘り、常に研究を重ね、特に焼き処理・研磨・刃付・に重視し入念に行なっており、器材にマッチした鋼材を使用しております。

- 1、 刃部の鋼材は JISG4303 中 SUS440C ハイカーボン C100 含有のステンレス鋼使用。
 - 1) ハイカーボンC100は硬さ HRC60、有する。更に18クローム・刃物鋼として内外的にも定評である。
ハイカーボン C100 採用製品は、
[カタログ中3・4・5・6・7の一部、8・13頁の彫刻刀・形成器・マイクロナイフ4点の他一部]
 - 2) ホルダー（柄部）錆びの心配のない GISC 3604B 黄銅材使用。
一部製品中軽量物は高純度アルミ JIS63S 材使用。

- 2、 特に切削を重視しない製品については SUS420J1~J2 13 クローム鋼 C30使用。
 - 1) 13クローム鋼 C30 採用製品は、
[カタログ中9・10・11・12・13頁の一部]

- 3、 サビず・折れにくい 18-8 クローム鋼 SUS304Hハード材使用製品は、エキスプローラ等
[カタログ中1・2・9頁の一部]

以上

責任者経歴 1937年5月 U社歯科精器製作所に入社以来、
新製品・工作器材開発担当29年間勤務。1968年退社
その間、戦時下2年間海軍衛生兵二期生従事。特に
調剤科・外科・歯科と体験。
1968年来、現在のハンドインスツルメント製造を続け
現在に至る。

今後共、当社製品を御愛顧の程宜しくお願い申し上げます。

有限会社 菅原歯科精器工業

目 録 50音順

品 名	ページ	品 名	ページ
ア アマルガム充填器	10	タ ダウエルピン除去器	20
イ インレーカバー	11	チ チタンコートスケーラポイント	7
エ エキスプローラ	1	チゼル	8
エキスカベータ	3	ヂスコイド, クレオイド	8
鋭匙 (両頭・有窓)	7	彫刻刀各種	13・22
衛生士用スケーラ (片頭)	5	ト トーマスカバー	11
衛生士用スケーラ (両頭)	6・21	導和式カバー	11
オ オーダーメイド	18	ヌ ヌケヌケ (ダウエルピンリムバ)	19
カ カートンカバー	13	ノ ノーロースケーラ, ジャケット (西村・原田・杉山・M23)	4
キ 器具スタンド (ゴム製)	19	ハ ハンドバイブレータ	19
ク クラウンリムバー	20	フ ブローチホルダ	1
グレイシィキュレット	6	プローブ (盲ノー測定器)	2
グレイシィキュレット・ミニ	21	ホ ポーセレンヘラ	13
桑田式テクニカルキット	20	マ 丸山式ワックス形成器	12
ケ 形成刀	13	マイクロストーンナイフ	16
コ 根管充填器	2	マイクロナイフ	16
糊剤充填器	2	マイクロスパチュラ	16
コンポジット充填器	10	マイクロポーセレン	17
コンポジット充填器 (チタンコート)	21	マイクロレジン	17
ク 残根除去器	8	マイクロデンチャー	17
コ 歯齦切除刀	3	ヌ 綿糸挿入器	9
靱帯切断器	3	リ 裏装充填器	9
シリケート充填器 (ホーレンバック)	9	隣接用カバー	11
ク 髄角探針	1	レ 練成充填器	9
スプレーダ	2	レグロン刀	12
スケーラ (片頭)	4	ロ ロースパチュラ	12
スケーラ (両頭)	6	ワ ワックス形成器C形	12
セ 石膏破壊刀	22	ワックスバード	14
セメントヘラ	9	ワックスフォーク	19
セリフメイド	19		

DAGOOL

片頭エキスプローラ

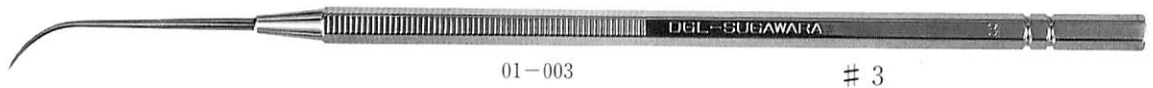

01-003

3

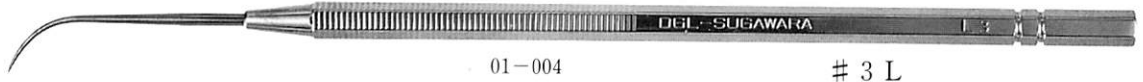

01-004

3 L

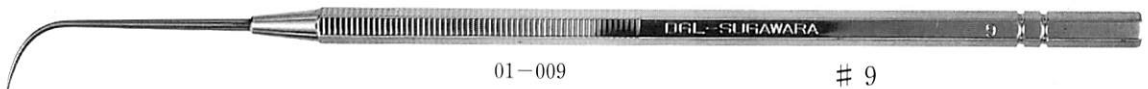

01-009

9



01-017

17



01-018

18



01-023

23

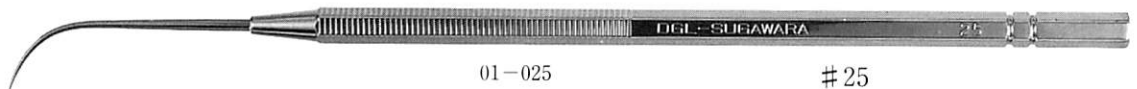

01-025

25

両頭エキスプローラ



01-039

3-9

他01-040

9-25

髄角探針



01-044

複合チャック ブローチホルダ



01-045

根管充填器 3本組

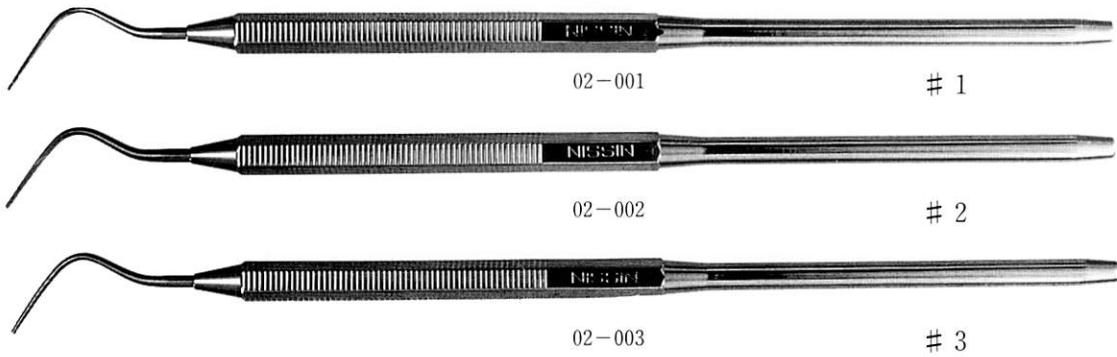

糊剤充填器 3本組

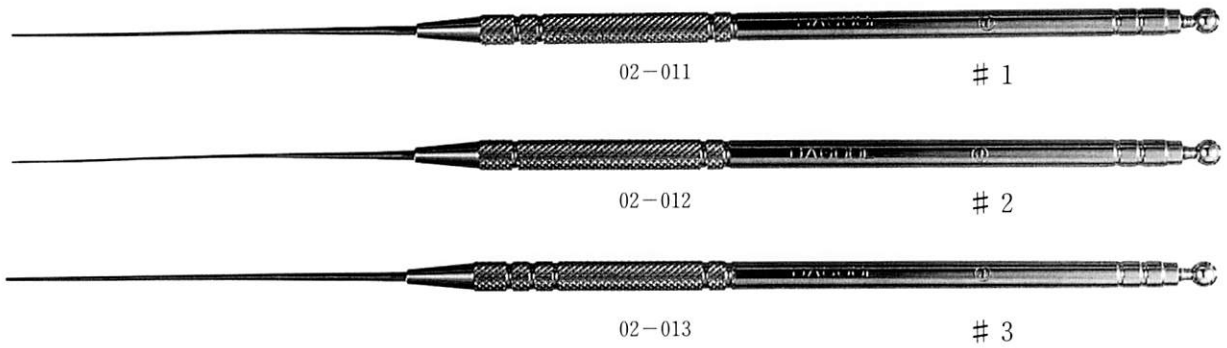

スプレータ 3本組

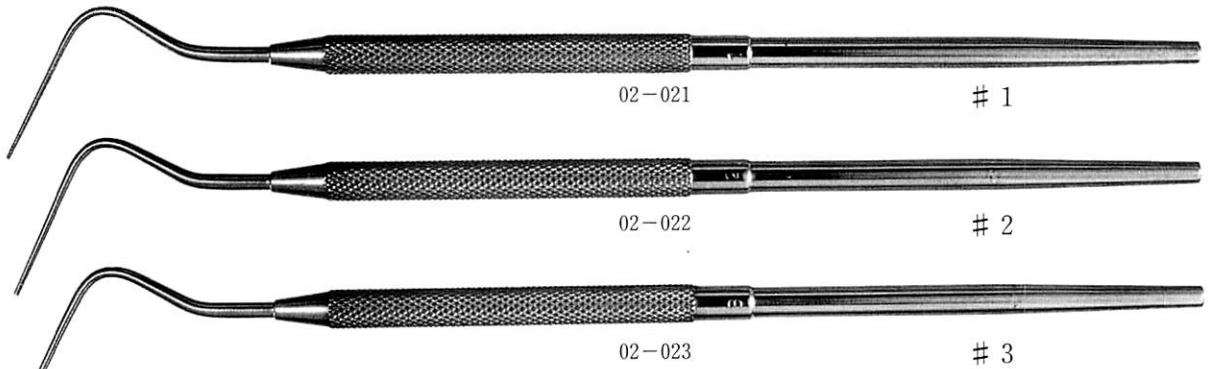

歯周ポケット測定器 (プローブ)

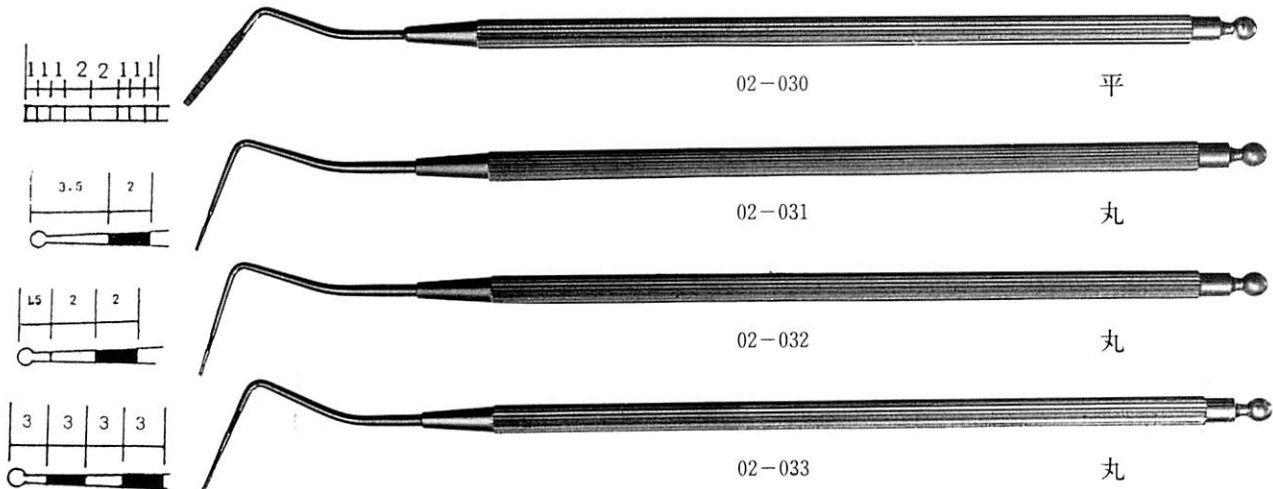

DAGOOL

両頭エキスカベータ



歯齦切除刀 2本組

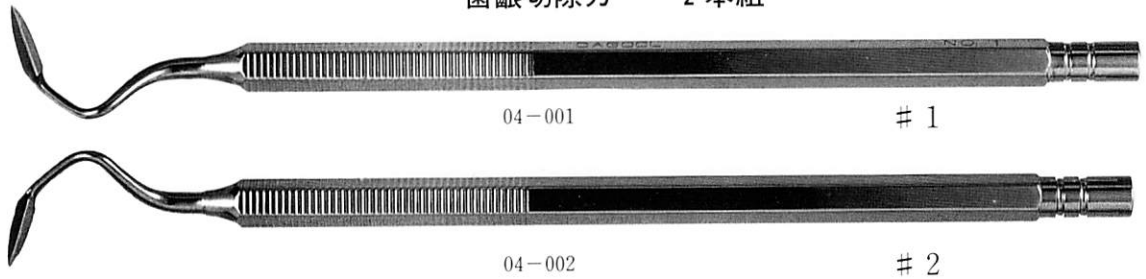

靱帯切断器

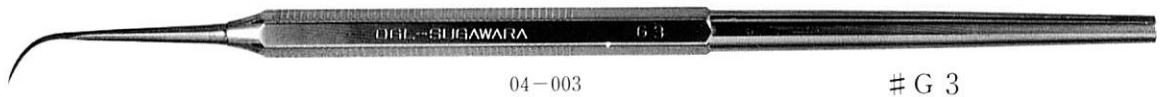

DAGOOL

片頭スケーラ



ノーロースケーラ. ジャケット

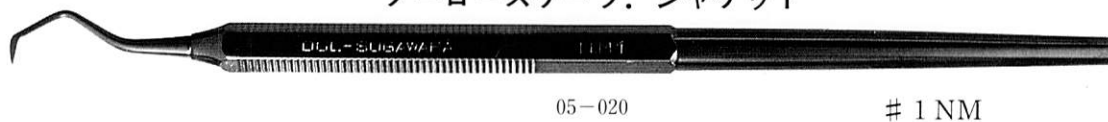

HD
4 # 5
05
024 025

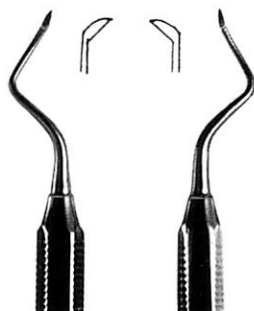

SY
4 # 5
05
026 027



M
23A 23B
05
028 029

歯科衛生士片頭スケーラ 6本組



歯科衛生士片頭スケーラ 5本組

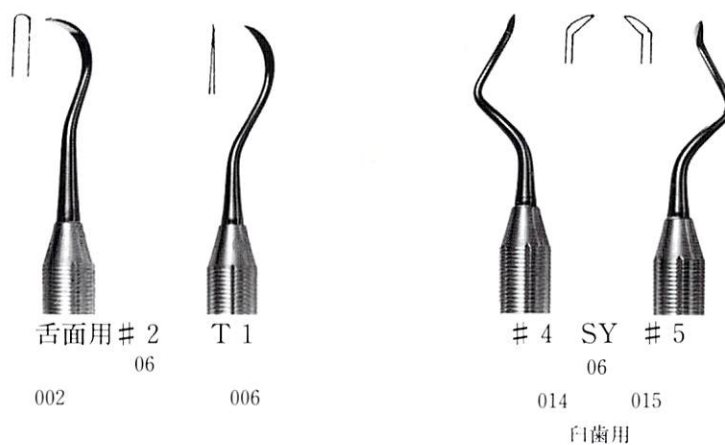

グレイシィキュレット 歯科衛生士用 4本組



歯科衛生士 両頭スケーラ 各種

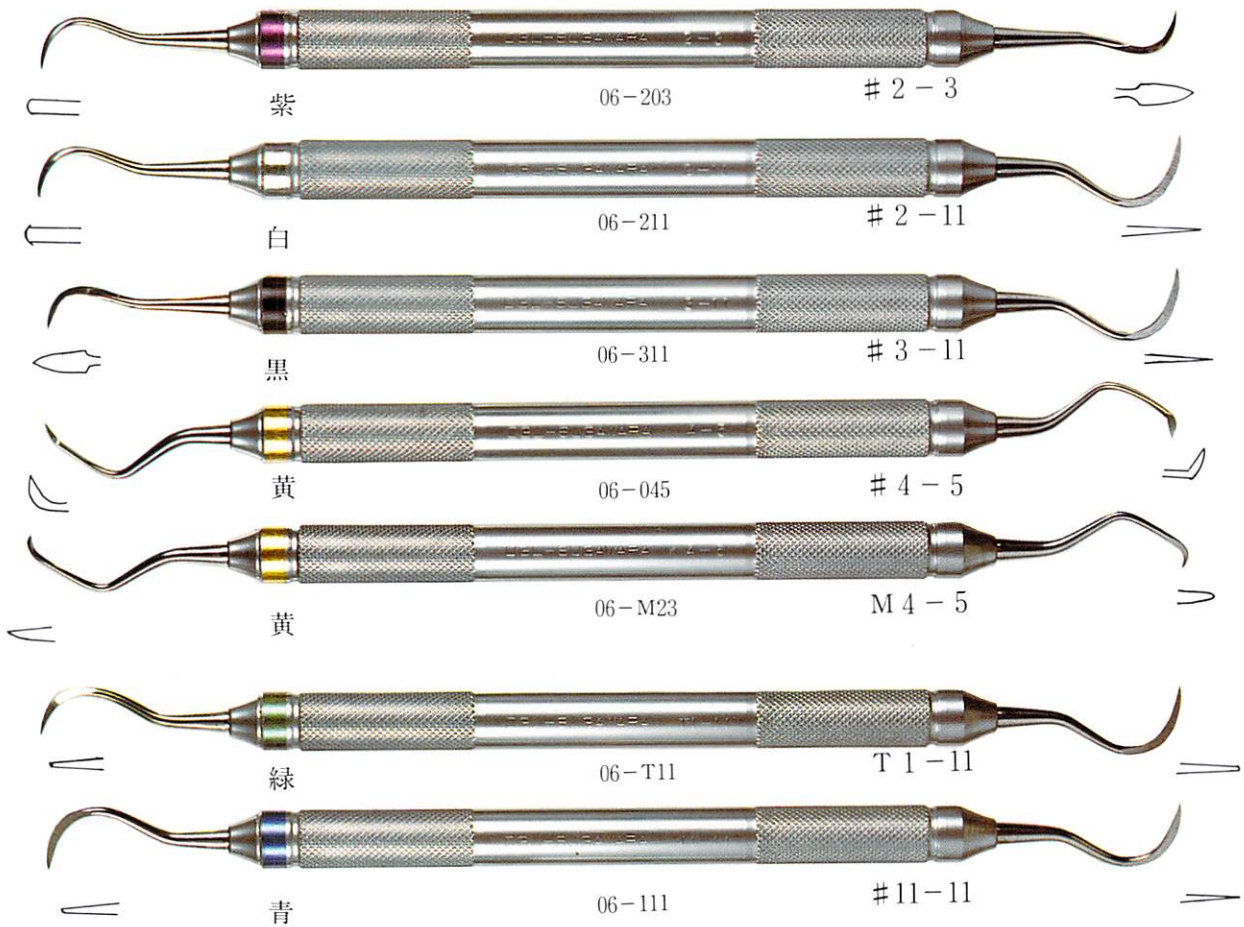

DAGOOL

チタンコートスケーラ及キュレット・ポイント

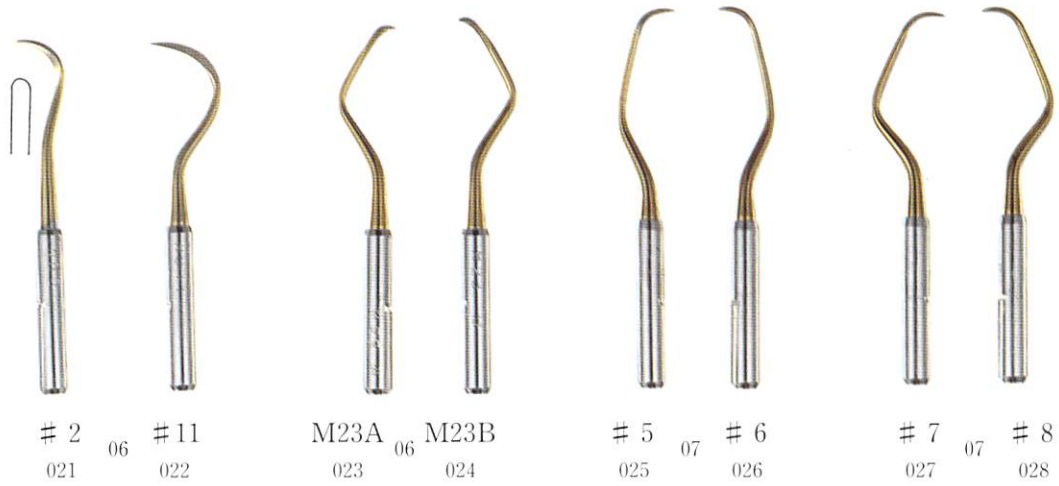

片頭ホルダー



両頭ホルダー

有窓鋭匙



両頭鋭匙

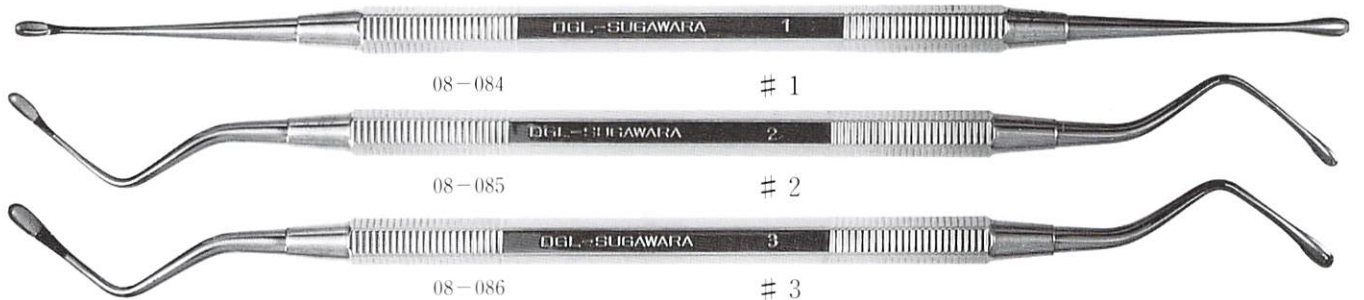

チゼル



09-012

#12 刃巾2ミリ屈曲



09-030

#30 刃巾1.5ミリモナングル遠心用



09-031

#31 刃巾1.5ミリモナングル近心用



09-081

#81 刃巾2ミリビナングル



09-082

#82 刃巾1.5ミリビナングル



09-083

#83 刃巾1ミリビナングル



09-084

#84 刃巾2ミリストレート



09-085

#85 刃巾1.5ミリストレート



09-086

#86 刃巾1ミリストレート

両頭デスコイド・クレオイド



09-8992

#89-92

他 09-9093

#90-93

残根除去器



10-001

#1



10-002

#2

練成充填器

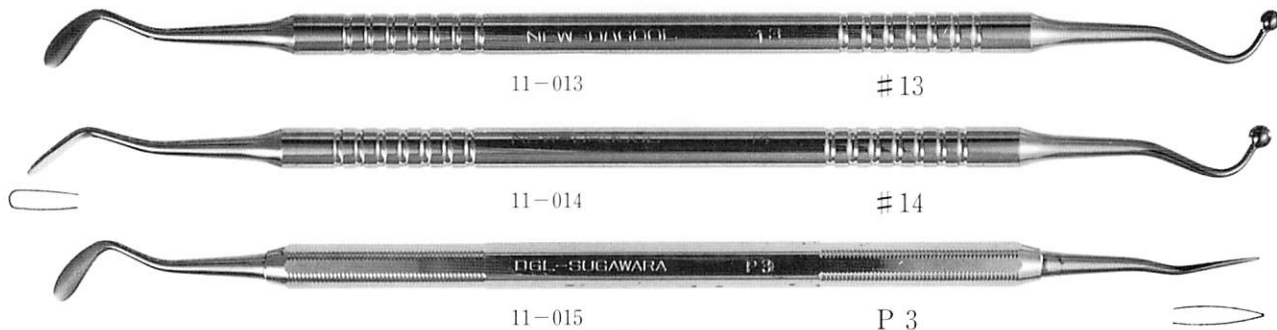

綿糸挿入器



シリケート充填器 (ホーレンバック)



裏装充填器

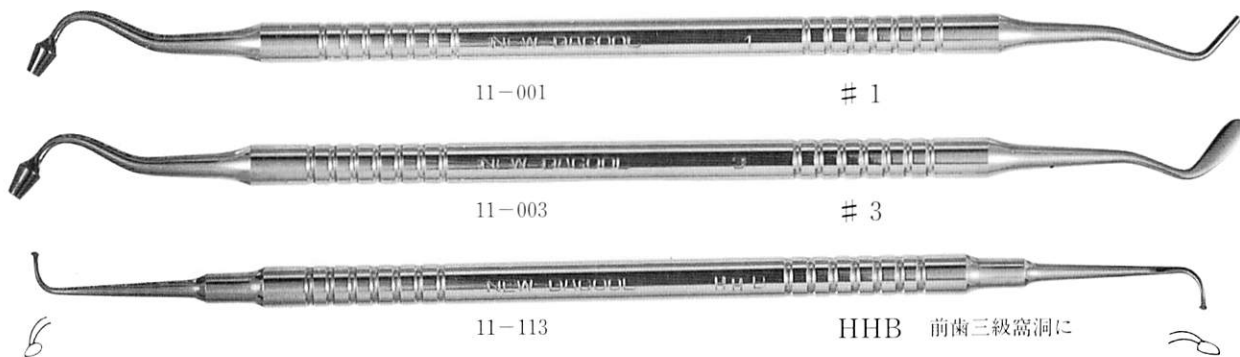

セメント ヘラ



アマルガム充填器 (H形)



アマルガム充填器 (S形)



コンポジット充填器 3本組

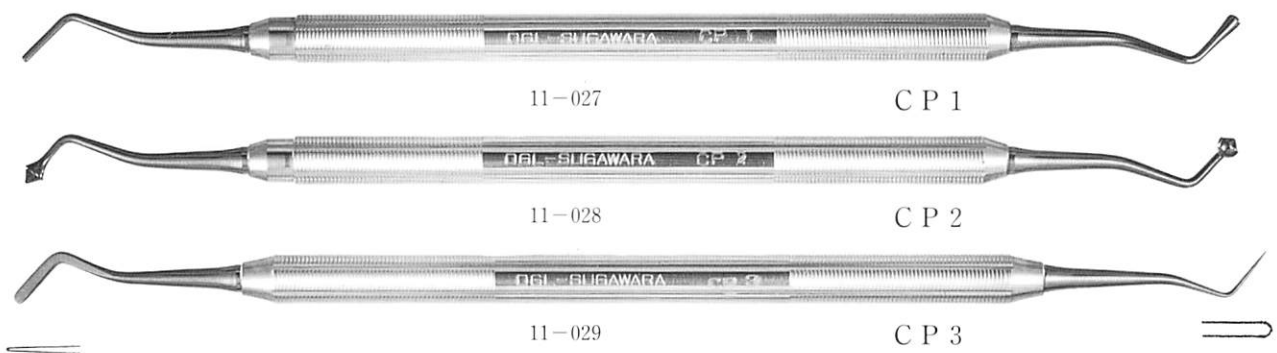

DAGDOL

PKトーマス カバー

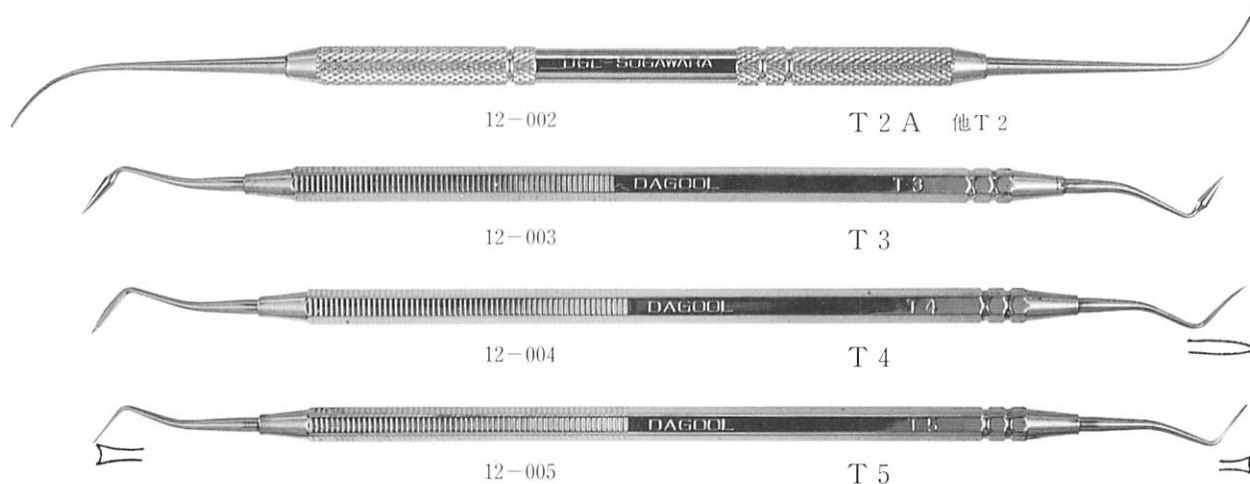

隣接面カバー



導和式カバー



兵藤式インレーカバー 3本組



兵藤式インレーカバーブラック軽量タイプ



DAG OOL

ワックス形成器 (C形)



ロースパチュラ



レクロン刀



丸山式

人工歯 ワックス形成器 3本組

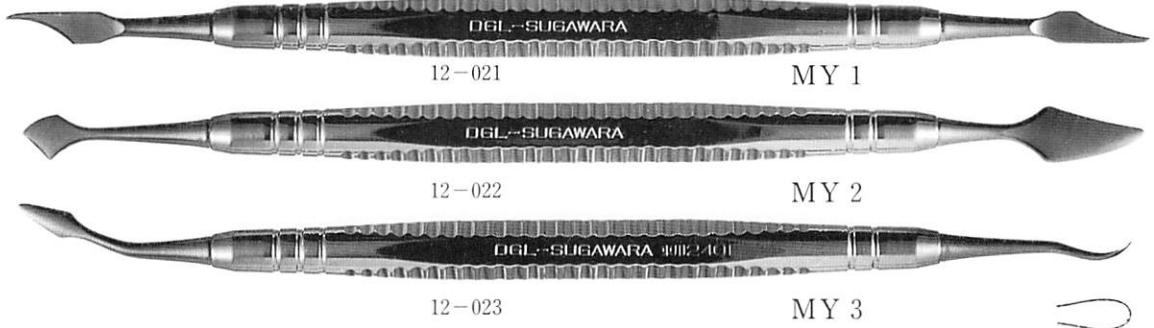

DAGOOL

エバン形 彫刻刀



12-024

B



12-025

C ブラック軽量タイプ

ミニ彫刻刀



12-026

A



12-027

A 1



形成器



12-028

A 2

ポーセレン ヘラ



12-029

1



12-030

2



12-031

P 2



カートン カバー



12-032



御崎式 ワックスバード KM ABCDEグループ

溶解・吸引式 無圧ワックス形成器

Aグループ

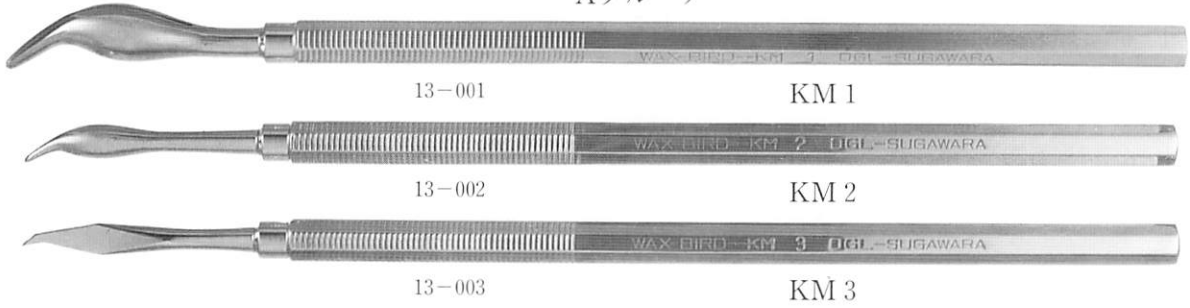

CAテクニックによる形成例

ワックスバード 吸引機構	 1号	 2号	 3号		
	→	→	→	→	→
クラウン 概略形式	1	1	1	1	1
くり抜き 空洞形成	1	1	1	2	3
自浄 下部カット	1	1	1	1	2
カット 光重合レンジ	3	1	1	2	3
セラモ メタル バックル	1	1	1	1	2
イン プラント 上部構造体	1	1	2	2	2

DAGOOL

Bグループ～Eグループ 特別製作になります

Bグループ



13-011

KM11



13-012

KM12



13-013

KM13



13-014

KM14

Cグループ



13-021

KM21



13-022

KM22



13-023

KM23

Dグループ



13-031

KM31



13-032

KM32



13-033

KM33

Eグループ



13-041

KM41



13-042

KM42

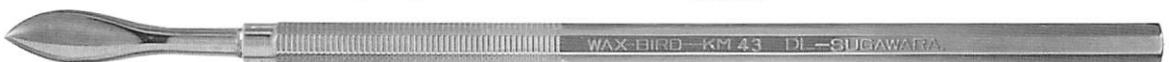

13-043

KM43

超硬石膏メス

マイクロ ストーンナイフ MISAKI MICRO STONE KNIFE

00

14-0001

ブライト シルバー

01



今までに開発されていなかった石膏専用の彫刻刀です。頑丈、切れるをテーマに、材質には超硬石膏に負けない高級特殊鋼を使用して強靱な焼き入れをし、鋭い刃を付ました。切れ味が持続し、刃胡ぼれしない、メスタイプです。刃の角度と形態は歯科用ならではの独特のもので、用途は歯型調整、気泡除去、マージントリミング、粘膜炎削除、ピーディング、切り込みなどに便利に利用できます。

ワックス汎用

マイクロ ナイフ

MISAKI MICRO KNIFE

11

14-1112

ブライト ゴールド

1号

12



マイクロスコップに対応できる超精密な刃の仕上げは満足できる精度が期待できます。レギュラータイプですが、重量わずか12g、持ちやすい太いグリップ、安定した六角ハンドル、手になじむショウトタイプ、優美なゴールド仕上げ、時代感の違いが分かります。

13

14-1314

コバルト ブルー

2号

14



自然歯のサイズを基準にしての刃の幅、刃の長さ、厚さ、丸さを細かく検討しました。スモールラウンドのナイフとスプーンの組み合わせです。ナイフは歯冠形成、咬合面形成、インレー形成、スプーンは窓開け、内面削除など。クラウンブリッジには欠かせない1本です。

15

14-1516

スモーク ブラウン

3号

16



ニュータイプの彫刻刀です。今まで困難だった超精密な箇所にも威力を発揮します。シャープナイフとシャープスプーンの組み合わせ。ナイフはインレー、アタッチメント、コーヌスなどに。カットスプーンは溝切り、窓開け、アンダーカット形成、咬合面形成などに。

ワックス汎用

マイクロ スパチュラ

MISAKI MICRO SPATULA

21

14-2122

ワイン レッド

1号

22



細部へのドロップテクニック、クラウンブリッジのワックスセパレートなどに。ワインレッドのカラーハンドルが輝きます。

23

14-2311

ワイン レッド

2号

11



クラウンマージンの焼き付け、インレーの盛り上げ、レギュラーナイフとの組み合わせで、一段と使いやすい人気のインスルメントです。

24

14-2425

ワイン レッド

3号

25



刃の付いていない滑らかな仕上げ、クラウンブリッジ歯冠形成や歯肉形成前の盛り上げやワックスの焼き付けにご利用下さい。

- | | ポーセレン築盛 | マイクロ ポーセレン | MISAKI MICRO PORCELAIN | |
|--|-----------|------------|------------------------|----|
| 31 | 14-3132 | スペース ブラック | 1号 | 32 |
|  | | | | |
| <p>ネックを長く取り薄刃に仕上げてあります。ポーセレンのパウダーを崩ずにきれいにシャープにカットできます。</p> | | | | |
| 33 | 14-3334 | スペース ブラック | 2号 | 34 |
|  | | | | |
| <p>ポーセレン築盛後の陶材を崩さないよう安全に隣接面のセパレートができるよく切れる鋸です。ミキシングヘラは薄刃で弾力があります。</p> | | | | |
| 35 | 14-3536 | スペース ブラック | 3号 | 36 |
|  | | | | |
| <p>全面に刃の付いた3角針です。咬合面の溝をくっきり細かくカービングしておくとし自然感が高まり、焼成後のポイント形成が短縮出来ます。</p> | | | | |
| | 光重合レジン築盛 | マイクロ レジン | MISAKI MICRO RESIN | |
| 41 | 14-4142 | スペース ブラック | 1号 | 42 |
|  | | | | |
| <p>ネックの長い薄刃の両刃です。光重合レジンのペーストを薄くカットしながら、築盛出来ます。小型ですから前歯、小白歯の形成向きです。</p> | | | | |
| 43 | 14-4344 | スペース ブラック | 2号 | 44 |
|  | | | | |
| <p>両刃の薄刃の月型と柳葉型です。マージンの修正、レジンの切り込み、余剰レジンのカット、ボンティックの形成などに役立ちます。</p> | | | | |
| | デンチャー歯肉形成 | マイクロ デンチャー | MISAKI MICRO DENTURE | |
| 51 | 14-5152 | ワイン レッド | 1号 | 52 |
|  | | | | |
| <p>レジン歯に傷を付けない配慮からこのタイプは4本共に刃止めをしています。刃は幅広にして独特のカーブを持ち、スプーンは細型です。</p> | | | | |
| 53 | 14-5354 | ワイン レッド | 2号 | 54 |
|  | | | | |
| <p>舌面細部形成 歯肉縁形成、人工歯との境界などリアルな形成が必要な部分に使いやすい形態の刃です。使い込むほどに真価が分かります。</p> | | | | |
| 55 | 14-5552 | ワイン レッド | 3号 | 52 |
|  | | | | |
| <p>スプーンの丸みは舌面や唇側及び頬側のゆるやかなカーブの形成、盛り上げにも。同時に小スプーンで細部の形成もできます。</p> | | | | |
| 56 | 14-5657 | ワイン レッド | 4号 | 57 |
|  | | | | |
| <p>特大のスプーン2種類の組み合わせ、ワックスの盛り上げがスピーディーにできます。大きくてもわずか13g、軽快なフットワークです。</p> | | | | |

レデーメイドをオーダー製作できます

個性的形成器受注製作 オーダーメイド CUSTOM

































新しい時代にマッチした形成器を受注製作する画期的システムです。刃の形は下の図の32種類、ハンドルの色はアルミカラー6種類です。この中からテクニックに合った刃とお好みのカラーハンドルをお選び下さい。先生のご希望の個性的形成器を製作完成してお届けいたします。これらすべての組み合わせは2976種類のワイドバリエーションです。

●刃の番号とカラーハンドルをご指定の上、お取引先の歯材店へお申込み下さい（図面以外の刃はできません）。

カラー Aブライトゴールド Bブライトシルバー Cコバルトブルー Dスモークブラウン Eワインレッド Fスペースブラック

組み合わせ例 刃51 + 刃15 + Fスペースブラック 完成見本



00 超硬石膏メス ラウンド 	24 ワックスドロップ 丸棒 	44 光重合 ビルドアップ 柳葉型両刃 
01 超硬石膏メス ストレート 	25 ワックスドロップ ヘラ 	51 デンチャー 歯肉形成(刃止め) 
11 ワックスレギュラーナイフ 	31 ポーセレンカットナイフ 薄刃 	52 デンチャー 歯肉形成スプーン 
12 ワックスレギュラー Spoon 	32 ポーセレンカットスプーン 	53 デンチャー 歯肉形成(刃止め) 
13 ワックススモールナイフ 	33 ポーセレンセパレートソウ 	54 デンチャー 歯肉形成(刃止め) 
14 ワックスカットスプーン スモール ラウンド 	34 ポーセレンミキシング ヘラ 	55 デンチャー スプーン 
15 ワックス シャープナイフ 	35 ポーセレンオクルーザル 三角針 	56 デンチャー 特大スプーン 
16 ワックスカットスプーン スモールグループ 	36 ポーセレンオクルーザル三角針 	57 デンチャー 特長スプーン 
21 ワックスドロップ薄刃 	41 光重合 ビルドアップ 両刃 	61 セルフメイド 個人製作用半製品 
22 ワックスセパレーター 薄刃 	42 光重合 ビルドアップ 両刃 	62 セルフメイド 個人製作用半製品 
23 ワックスドロップ 薄刃 	43 光重合 ビルドアップ 月型両刃 	刃の形32種類 ハンドルの色6種類

開発&デザイン 有限会社ミサキモダンデンタル

医療用具承認番号 (02B) 第1499号

61 個人製作用半製品

マイクロ セルフメード
スペース ブラック 14-6162

MISAKI SELF MADE

62



先生が自家製できる半製品材料です。ハンドルは仕上がっていますので、刃の部分だけ加工して下さい。このセルフメードの材質は軟化してありますので、技工室の器材で簡単に加工できます。削る、切る、曲げる、研ぐなどし、焼き入れをすると、立派なオリジナルの形成器の完成です。(市販の完成品は既に焼き入れをしたものが多いですから、後からの加工は困難です。また、市販器材の種類によって焼き入れのできない材料を使用している場合もありますから、これらの物を加工しても、目的の自家製器具に仕上がらないことがあります。)

蠟堤軟化形成器

ワックス フォーク
14-070

MISAKI WAX FORK



蠟堤の軟化が簡単に早くできます。蠟堤製作、蠟堤調整、咬合採得、人工歯排列、など時間を節約する器具です。

ポーセレン用

ハンド バイブレーター
14-071

MISAKI VIBRATER



超音波ではできない、微妙なバイブレーションはやっぱり手動にかぎります。二種類の溝の使い分けができます。ステンレス製。

ダウエルピン リムーバー
ヌケヌケ

14-072

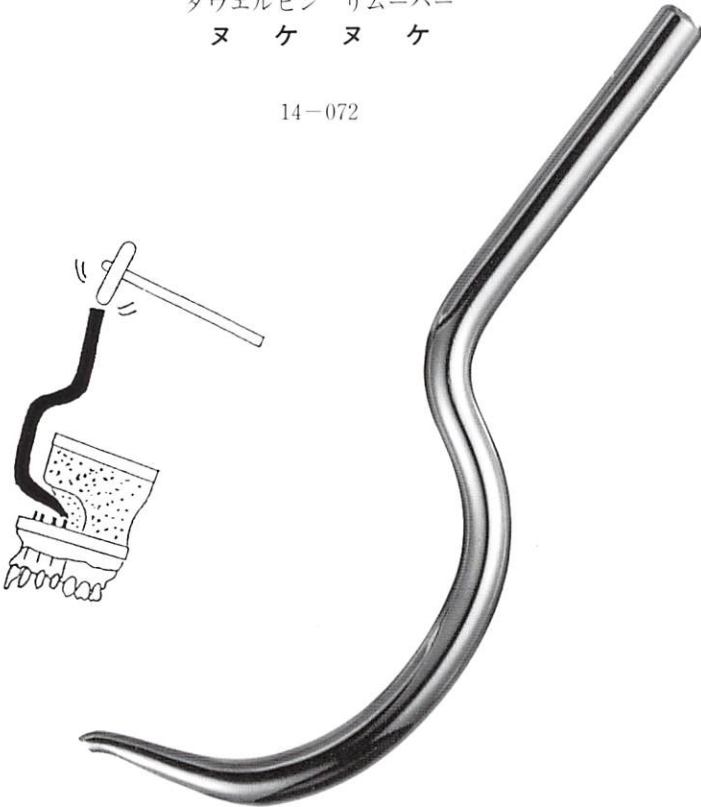

ダウエルピンを模型から簡単に押し出す器具。ヌケヌケの先端の穴にピンの先を当てて力を加えると、ピンに傷付けずに押し出せる。マウントした模型でも使える曲線状。頑丈な鋼鉄製。

ゴム製器具スタンド

回転台付きと固定式、色は青黄二種



硬質ゴム製。器具の刃先を痛めない
14-073

クラウンリムバー



15-010



15-011

1

カートリッジのゆるみがない
着脱機構



15-012

2



15-013

3

ダウエルピン除去器



15-017

桑田式テクニカルキット (KPD) 6本組



16-016

1



16-017

2



16-018

3



16-019

P 3



16-020

PO 20



16-030

PO 30

グレーシィキュレット・ミニ



黒

07-141

HG 5-6



茶

07-142

HG 7-8

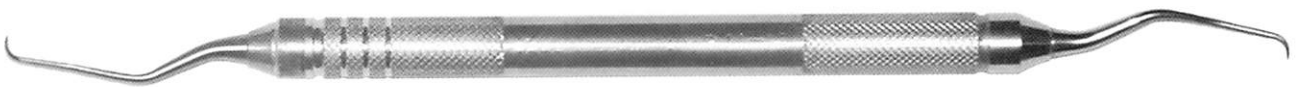

青

07-143

HG11-12



赤

07-144

HG13-14

歯科衛生士 両頭スケーラ



白

06-533

H5-33

チタンコーティング

コンポジット充填器



11-030

TIN-CP 3



エバン形 彫刻刀



12-126

H (スペシャルアロイスチール合金工具鋼製)



12-127

D



石膏破壊刀



12-128

B 1



12-129

B 2

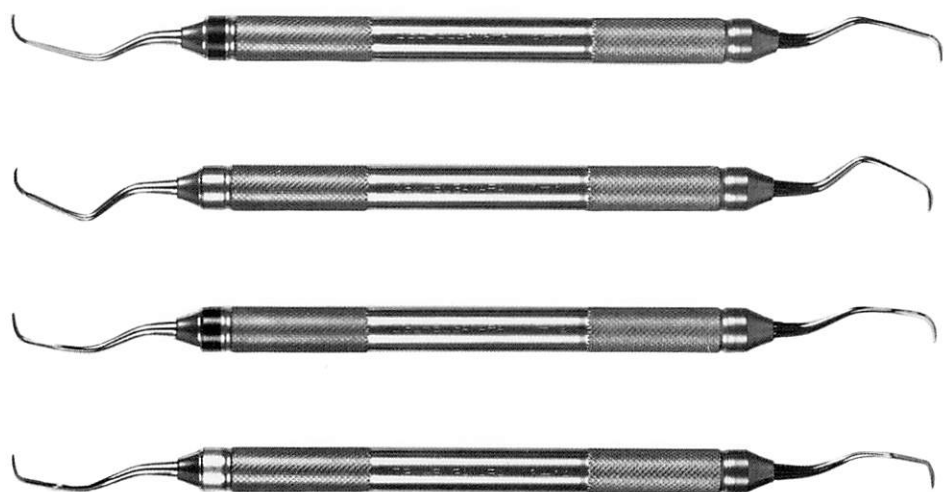

第3種医療器製造販売業許可 許可番号13B3X00106

有限会社 菅原歯科精器工業・DGL-SUGAWARA

〒116-0011 東京都荒川区西尾久2-19-2

TEL. 03(3893)8051